



Coibentazione  
termica migliorata  
fino al  
**49%\***

# Porte funzionali per la Vostra casa

Porta multiuso a taglio termico MZ Thermo65

**HÖRMANN**





## CONTENUTO

6	Perché scegliere Hörmann
10	Porta di sicurezza KSI Thermo46
12	Porta di sicurezza KSI
14	Porta multiuso MZ Thermo46 / MZ Thermo65
16	Porta multiuso MZ
18	Porta antincendio Quadro
20	Porta di sicurezza WAT 40
22	Porta per interni ZK
25	Colori e superfici decorative
26	Telai in acciaio
28	Panoramica dimensionale
28	Misure d'impiego
30	Collegamenti a parete
35	Panoramica programma

Per motivi di stampa, la rappresentazione dei colori e delle superfici non è perfettamente fedele all'originale.

Diritti d'autore riservati. Riproduzione, anche parziale, solo previa nostra autorizzazione. Con riserva di apportare modifiche.

\* La porta multiuso MZ Thermo65 assicura una coibentazione termica migliore anche del 49 % rispetto a una normale porta multiuso

Prodotti in copertina (da sinistra): porta antincendio Quadro REI 120 in bianco grigio RAL 9002, porta d'ingresso di sicurezza KSI Thermo46 in antracite RAL 7016, porta per interni ZK in antracite RAL 7016.

◀ **Porta multiuso** verniciata in antracite RAL 7016 a cura del cliente

# Per ogni ambiente la porta giusta. Per sentirsi bene in casa.

Che abbiate in mente una nuova costruzione o una ristrutturazione, Hörmann Vi offre la porta giusta per ogni zona della Vostra casa. Porte di sicurezza per la cantina o il garage, porte ignifughe per il locale caldaia o porte multiuso per la stanza degli hobby: le nostre porte in acciaio di alta qualità Vi fanno sentire bene e al sicuro tra le pareti di casa Vostra. Scoprite nelle prossime pagine tutti i vantaggi, le funzioni e le possibilità di personalizzazione delle nostre porte in acciaio.



La classificazione delle singole porte mostra in breve quali sono le funzioni e i valori di ciascuna porta – dalla più adatta (★★★★★ / 5 stelle) alla meno indicata (nessuna stella).





“Una buona reputazione bisogna guadagnarsela.”

August Hörmann

Perfettamente in linea con i principi del fondatore dell'azienda, i prodotti a marchio Hörmann sono sinonimo di vera qualità in combinazione con un ampio know-how. Ripercorrendo i 80 anni di esperienza come specialista nella produzione di componenti per l'edilizia, l'azienda a conduzione familiare si delinea fin dall'inizio come Partner competente ed affidabile per costruire e ristrutturare. Non per niente, nel settore delle porte, Hörmann è uno dei fornitori di maggiore successo in Europa. È per questo che non avrete dubbi acquistando una porta Hörmann.



## 1 Prodotti di qualità made in Germany

La struttura della porta viene sviluppata e prodotta internamente. Il personale Hörmann, altamente qualificato, lavora intensamente per creare nuovi manufatti perfezionando e migliorando continuamente i particolari. Così nascono i brevetti e i prodotti unici sul mercato. Test di lunga durata eseguiti in condizioni reali garantiscono prodotti affidabili di qualità Hörmann.



## 2 Porte che durano per generazioni

Siamo convinti dei nostri prodotti e della qualità senza compromessi impiegata per costruirli. Per questo motivo una porta funzionale Hörmann dura molti anni in casa Vostra.

## 3 Sostenibilità

Hörmann vuole dare il buon esempio. Per questo l'azienda copre il suo fabbisogno energetico al 100% con energia "verde". Contemporaneamente, con l'introduzione di un sistema di gestione dell'energia intelligente e certificato, risparmia ogni anno tonnellate di CO<sub>2</sub>. Inoltre Hörmann è fornitore di prodotti per l'edilizia ecosostenibile.



## 4 Miglioramento della coibentazione termica fino al 49%

Desiderate la coibentazione termica anche per l'accesso alla cantina e per l'ingresso secondario come per una porta d'ingresso? La nostra porta di sicurezza KSI Thermo46 e le porte multiuso MZ Thermo46 e MZ Thermo65 sono la scelta giusta per Voi: la MZ Thermo65 convince per la coibentazione termica del 49 % migliore rispetto alle normali porte multiuso.

Ulteriori informazioni sono disponibili a pp. 10 / 11 e 14 / 15.

## 5 Equipaggiamento di sicurezza antieffrazione RC 2

Le porte di sicurezza KSI / KSI Thermo46 e la porta antincendio e di sicurezza WAT 40 sono disponibili con equipaggiamento di sicurezza antieffrazione verificato RC 2 di serie. Per Voi questo significa sentirvi ancora più al sicuro tra le pareti di casa Vostra. Per la porta multiuso H3D l'equipaggiamento è opzionale come funzione supplementare.

\* La porta multiuso MZ Thermo65 assicura una coibentazione termica migliore anche del 49 % rispetto a una normale porta multiuso





## 6 Configurazione individuale

Configurate la Vostra porta secondo le Vostre esigenze e il Vostro gusto. Potete scegliere tra diverse colorazioni, decorazioni e finestrature. Scoprite tutte le possibilità di personalizzazione a pp. 24 / 25.

## 7 Soluzione a telaio ottimale

La gamma di telai Hörmann garantisce un fissaggio a parete stabile per una perfetta e duratura funzione della porta. Per ogni tipo di parete troverete la soluzione con il giusto telaio.

# KSI Thermo46

## Elevata sicurezza e massima coibentazione termica



La porta di sicurezza KSI Thermo46 presenta svariati vantaggi: grazie al battente a taglio termico offre la massima coibentazione termica e inoltre dispone di un equipaggiamento di sicurezza antieffrazione RC 2. Noi Vi consigliamo questa porta di qualità come chiusura esterna per cantine, edifici annessi e garage.



Dati chiave del prodotto

<b>Protezione antieffrazione</b>
★ ★ ★ ★ ★
<b>Coibentazione termica</b>
★ ★ ★ ★ ★
<b>Insonorizzazione</b>
★ ★
<b>Protezione ignifuga</b>
<b>Sollecitazione</b>
★ ★ ★ ★ ★
<b>Stabilità dimensionale</b>
★ ★ ★ ★ ★

**Porta per esterni per**

- Cantine
- Edifici annessi riscaldati
- Garage con accesso all'abitazione

**Kit completo pronto per il montaggio**

Battente e telaio a taglio termico, zincati e verniciati in bianco traffico (RAL 9016)

**1 battente**

**Antieffrazione RC 2**

secondo UNI EN 1627 sul lato opposto alle cerniere

**Coibentazione termica**

$U_D = 1,1 \text{ W}/(\text{m}^2 \cdot \text{K})$



Colori e superfici decorative

Pagina 25

Panoramica dimensionale

Pagina 28

**Coibentazione termica come per una porta di ingresso**

Il risparmio energetico oggi è un argomento importante per tutte le zone della casa. La porta di sicurezza KSI Thermo46 offre un'elevata coibentazione termica grazie al battente a taglio termico riempito con schiuma rigida in poliuretano, al telaio e alla soglia a taglio termico e alle doppie guarnizioni sui quattro lati. La KSI Thermo46 vanta un coefficiente di isolamento termico che normalmente è una prerogativa delle porte d'ingresso.

**Sicurezza di serie**

Gli accessi alle cantine e gli ingressi secondari sono spesso un punto debole per la sicurezza. La KSI Thermo46 Vi offre il meglio anche da questo punto di vista: 2 chiavistelli rotanti conici si agganciano con 2 ulteriori perni di sicurezza e 1 catenaccio nel riscontro serratura del telaio e bloccano saldamente la porta. I 3 perni di sicurezza supplementari e le 3 cerniere a rulli sul lato cerniere rendono lo scardinamento della porta praticamente impossibile.



**La porta di sicurezza KSI Thermo46** convince con un battente spesso 46 mm e un ottimo coefficiente di isolamento termico fino a  $1,1 \text{ W}/(\text{m}^2 \cdot \text{K})$ .



Cerniere a rulli a regolazione tridimensionale per agevolare il funzionamento della porta



Catenaccio per una sicurezza di serie



Chiavistello rotante con perno di sicurezza



Perni di sicurezza sul lato cerniere

\* Coibentazione termica migliorata fino al 30% rispetto ad una porta di sicurezza tradizionale

# KSI

## La soluzione classica per una maggiore sicurezza



Gli ingressi alle cantine, gli edifici annessi o i garage sono spesso dotati di porte vecchie, scardinabili in pochi secondi. Pensateci bene: una volta aperta la porta della cantina, i ladri potranno girare indisturbati in tutta la casa. Consigliamo quindi per questi spazi la porta di sicurezza KSI con equipaggiamento antieffrazione di serie.



Dati chiave del prodotto

**Protezione antieffrazione**

★ ★ ★ ★ ★

**Coibentazione termica**

★ ★ ★

**Insonorizzazione**

★ ★

**Protezione ignifuga**

**Sollecitazione**

★ ★ ★ ★ ★

**Stabilità dimensionale**

★ ★ ★ ★ ★

**Porta per esterni per**

- Cantine
- Edifici annessi non riscaldati
- Garage indipendenti

**Kit completo pronto per il montaggio**

Battente e telaio zincati e con mano di fondo a polveri in bianco traffico (RAL 9016)

**1 battente**

**Antieffrazione RC 2**

secondo UNI EN 1627 sul lato cerniere e sul lato opposto alle cerniere

**Coibentazione termica**

$U_D = 1,7 \text{ W}/(\text{m}^2 \cdot \text{K})$

**Insonorizzante**

con guarnizione a pavimento retrattile opzionale  
Rw ca. 32 dB

**Categoria climatologica III**

secondo RAL-RG 426

**Gruppo di sollecitazione S**

secondo RAL-RG 426



Colori e superfici decorative

Pagina 25

Panoramica dimensionale

Pagina 28

**Battente robusto**

La KSI è caratterizzata da un battente a doppia parete, spesso 40 mm con battuta prominente su 3 lati e lamiera d'acciaio su entrambi i lati (0,8 mm). La stabilità del manto è garantita da un controtelaio perimetrale e dall'inserto in lana minerale incollato a piena superficie. La guarnizione EPDM su 3 lati e la doppia guarnizione a labbro (incl. soglia semicircolare in alluminio come chiusura inferiore) chiudono inoltre perfettamente. Potrete così fare sempre affidamento sulla funzionalità e la tenuta della porta. Hörmann offre questa porta come unità completa con telaio.

**Elevata sicurezza**

Con la sicurezza di serie della KSI Voi e la Vostra famiglia potrete dormire sonni tranquilli: la porta dispone di un corredo maniglia e pomolo fisso con protezione antiestrazione e antitrapano. Con i perni in acciaio massiccio sul lato cerniere un sollevamento è praticamente impossibile.

La KSI è omologata secondo la norma europea UNI EN 1627 sul lato cerniere e sul lato opposto e ha la classe di resistenza 2.



Telaio ad angolo dello spessore di 1,5 mm con guarnizione perimetrale

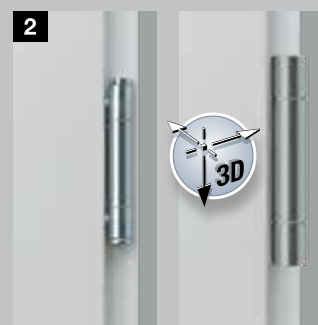

Cerniera a 3 ali (di serie)

Cerniera VX a regolazione tridimensionale (su richiesta)



Corredo maniglie e pomolo fisso con protezione antiestrazione e antitrapano



Catenaccio per una sicurezza di serie



Perni di sicurezza in acciaio massiccio sul lato cerniere



# MZ Thermo46 / MZ Thermo65

## La porta per esterni a taglio termico con il miglior coefficiente di isolamento termico



Le porte multiuso non convincono solo per l'elevata robustezza. Grazie al taglio termico offrono anche una coibentazione migliore fino al 49% in più rispetto alle porte multiuso tradizionali. Sono disponibili a scelta con o senza finestratura e in una molteplicità di colori e superfici decorative.



Dati chiave del prodotto

**Protezione antieffrazione**

★ ★

**Coibentazione termica**

★ ★ ★ ★ ★

**Insonorizzazione**

★ ★

**Protezione ignifuga**

**Sollecitazione**

★ ★ ★ ★ ★

**Stabilità dimensionale**

★ ★ ★ ★ ★

**Porta per esterni per**

- Cantine
- Edifici annessi riscaldati
- Garage con accesso all'abitazione
- Locali adibiti a officina e hobby

**Kit completo pronto per il montaggio**

Battente e telaio a taglio termico, zincati e verniciati in bianco traffico (RAL 9016)

**1 battente**

**Coibentazione termica**

MZ Thermo65

THP 011:  $U_D = 0,87 \text{ W}/(\text{m}^2 \cdot \text{K})$

THP 051:  $U_D = 1,0 \text{ W}/(\text{m}^2 \cdot \text{K})$

MZ Thermo46

TPS 011:  $U_D = 1,1 \text{ W}/(\text{m}^2 \cdot \text{K})$

TPS 021:  $U_D = 1,4 \text{ W}/(\text{m}^2 \cdot \text{K})$

TPS 051:  $U_D = 1,6 \text{ W}/(\text{m}^2 \cdot \text{K})$

**Finestratura TPS 021 / 051**

Finestratura isolante doppia (24 mm) con un valore U fino a  $1,4 \text{ W}/(\text{m}^2 \cdot \text{K})$ , con telaio perimetrale in materiale sintetico



Colori e superfici decorative

Pagina 25

Panoramica dimensionale

Pagina 28

**Coibentazione termica ad alto livello**

Con le porte multiuso MZ Thermo46 / MZ Thermo65 la dispersione di calore si riduce in maniera duratura. Il battente con riempimento di schiuma rigida in poliuretano, il telaio e la soglia sono a taglio termico. Assieme alle guarnizioni doppie perimetrali su tutti e quattro i lati, la porta è perfettamente stagna e offre una coibentazione termica migliore fino al 49% in più rispetto alle porte multiuso tradizionali.

**Stabilità e funzionalità**

Con il battente riempito completamente, le porte MZ Thermo46 / MZ Thermo65 sono estremamente stabili e robuste. E grazie alle cerniere a rulli regolabili a tre dimensioni si possono regolare in modo ottimale.

**Con o senza finestratura**

Per poter sfruttare la luce del giorno nella Vostra officina o nella stanza degli hobby, la porta MZ Thermo46 è disponibile su richiesta con finestratura. Anche la versione con finestratura è caratterizzata da un elevato livello di coibentazione termica grazie alla doppia finestratura isolante con vetro di sicurezza sul lato interno ed esterno.



La porta multiuso MZ Thermo65 offre una coibentazione termica di prima classe grazie al battente con uno spessore di 67 mm e un valore  $U_D$  di max.  $0,87 \text{ W}/(\text{m}^2 \cdot \text{K})$  particolarmente elevato.



La porta multiuso MZ Thermo46 è caratterizzata da un battente con uno spessore di 46 mm e un coefficiente di isolamento termico max. di  $1,1 \text{ W}/(\text{m}^2 \cdot \text{K})$ .



Telaio finestratura Roundstyle per la TPS 021

Sono disponibili 3 motivi: con battente a piena superficie oppure con finestratura.



THP 011 / TPS 011



TPS 021



THP 051 / TPS 051



Telaio finestratura Profilstyle per la TPS 051

\* Coibentazione termica migliore anche del 49% rispetto a una normale porta multiuso

# MZ

## La porta per interni ed esterni robusta e conveniente

Questa porta multiuso, da oltre quarant'anni la più conosciuta della gamma, è robusta, resistente all'usura e agli agenti atmosferici ed è quindi perfetta sia per uso interno che esterno. La MZ è disponibile nella versione ad uno o due battenti e, a richiesta, anche con finestratura.



Dati chiave del prodotto

**Protezione antieffrazione**

★ ★

**Coibentazione termica**

★ ★ ★

**Insonorizzazione**

★ ★

**Protezione ignifuga**

**Sollecitazione**

★ ★ ★ ★ ★

**Stabilità dimensionale**

★ ★ ★ ★ ★

**Porta per interni ed esterni per**

- Edifici annessi non riscaldati
- Capanni per attrezzi
- Piccoli magazzini

**Kit completo pronto per il montaggio**

Battente e telaio zincati e con mano di fondo a polveri colore bianco grigio (RAL 9002)

**A 1 o 2 battenti**

**Apertura reversibile destra/sinistra (con telaio ad angolo)**

**Coibentazione termica**

$U_D = 1,7 \text{ W}/(\text{m}^2 \cdot \text{K})^*$

**Insonorizzante**

Rw ca. 39 dB\*

**Stabilità garantita**

Il kit pronto per l'installazione è estremamente robusto con il battente a doppia parete dello spessore di 45 mm, pressopiegato su due lati con spessore lamiera di 0,9 mm, con isolamento in lana minerale e rinforzo in acciaio. La porta offre un'elevata sicurezza grazie a 2 perni di sicurezza in acciaio massiccio. Il telaio ad angolo spesso 2 mm con guarnizione perimetrale in EPDM è a tenuta e possiede una soglia facilmente asportabile. A richiesta la porta è disponibile anche con telaio per montaggio in luce e guarnizione in EPDM su 3 lati.



Telaio ad angolo dello spessore di 2 mm con guarnizione perimetrale

**Più luce con la finestratura**

Hörmann offre la porta multiuso MZ anche con una finestratura che, per motivi di sicurezza, è particolarmente sottile. Questa soluzione consente di sfruttare la luce del giorno all'interno. Di serie è disponibile in vetro retinato da 7 mm, su richiesta è disponibile in vetro retinato isolante da 20 mm con una specchiatura di 230 x 1360 mm. Il telaio finestratura di serie è realizzato in tonalità naturale in alluminio con fermavetro sul lato opposto alle cerniere. Su richiesta, il telaio finestratura è disponibile anche con fermavetro sul lato cerniere, p. es. per le porte con apertura verso l'interno.



Finestratura ad oblò



Finestratura figura 5



Vetratura a tutt'altezza



# Quadro REI 60/120

## La porta per locali caldaia più venduta in Europa



La porta antincendio Quadro REI 60/120 offre da anni massima sicurezza per i locali caldaia e i locali con i serbatoi di gasolio. Questa porta è l'esempio migliore della grande competenza Hörmann in tema di protezione antincendio.





Dati chiave del prodotto

**Protezione antieffrazione**

★ ★

**Coibentazione termica**

★ ★

**Insonorizzazione**

★ ★ ★

**Protezione ignifuga**

★ ★ ★ ★ ★

**Sollecitazione**

★ ★ ★ ★ ★

**Stabilità dimensionale**

★ ★ ★ ★ ★

**Porta per interni per**

- Locali caldaia
- Locali serbatoi combustibile

**Kit completo pronto per il montaggio**

Battente e telaio zincati e con mano di fondo a polveri colore bianco grigio (RAL 9002)

**1 battente**

**Apertura reversibile destra/sinistra**

**Classificazione REI 60/120**  
secondo UNI 9723

**Coibentazione termica**  
 $U_D = 1,8 \text{ W}/(\text{m}^2 \cdot \text{K})^*$

**Insonorizzante**  
secondo DIN 52210  
RWp 39 dB (SK II) -  
42 dB (SK III)\*

\* Con perimetro a tenuta

**Battente robusto**

Il battente a doppia parete dello spessore di 65 mm, pressopiegato su 4 lati con spessore lamiera di 0,9 mm, è estremamente robusto e dotato di un isolamento in lana minerale ignifugo, rinforzo in acciaio e 1 perno di sicurezza. La serratura e il corredo di maniglie sono utilizzabili per cilindri profilati e chiavi tipo Patent; una chiave tipo Patent è compresa in dotazione.

**Protezione antincendio integrata**

Per la porta il materiale antincendio non è a vista, ma è nascosto su tutta la larghezza della parte frontale e inserito a filo della superficie.

**Perimetro a tenuta**

Il telaio ad angolo con spessore di 2 mm e guarnizione perimetrale in cloropene chiude la porta antincendio Quadro REI 60/120 a tenuta. In presenza di pavimento continuo la soglia di battuta inferiore si può rimuovere facilmente.

**Anche come porta tagliafumo**

Su richiesta, la porta Quadro REI 60/120 è disponibile anche con equipaggiamento supplementare come chiudiporta aereo, cilindro profilato e maniglione inox.



Telaio ad angolo dello spessore di 2 mm con guarnizione perimetrale

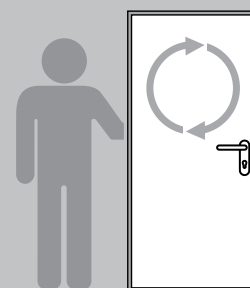

**Battente reversibile**

Il senso di apertura può essere modificato girando semplicemente il battente. I rostri non devono essere né allentati né spostati.



## WAT 40

# Per collegare l'esterno alla zona residenziale



La porta WAT 40, con la sua funzione di sicurezza di serie, è la scelta ottimale per il passaggio diretto dall'esterno alla zona residenziale, p. es. per il corridoio d'ingresso o il porticato. Con il battente a battuta prominente e le numerose possibilità di coordinare colori e superfici, può anche essere perfettamente abbinata alle porte per interni della Vostra abitazione.



Dati chiave del prodotto

**Protezione antieffrazione**

★ ★ ★ ★ ★

**Coibentazione termica**

★ ★

**Insonorizzazione**

★ ★ ★ ★

**Protezione ignifuga**

**Sollecitazione**

★ ★ ★ ★ ★

**Stabilità dimensionale**

★ ★ ★ ★ ★

**Porta per interni per**

Passaggio secondario dall'esterno alla zona residenziale

**Kit completo pronto per il montaggio**

Battente e telaio zincati e verniciati in bianco traffico (RAL 9016)

**1 battente**

**Antieffrazione RC 2**

secondo UNI EN 1627

**Coibentazione termica\***

$U_D = 1,8 \text{ W}/(\text{m}^2 \cdot \text{K})$

**Insonorizzante\***

secondo EN ISO 717-1

Rw ca. 38 dB

\* Solo in combinazione con telaio ad angolo

**Robusta e funzionale**

La WAT 40 è composta da un battente a doppia parete con battuta prominente e con inserto incollato a piena superficie e da lamiera d'acciaio sui due lati ed è quindi particolarmente robusta. Le cerniere regolabili su tre dimensioni, la guarnizione su tre lati e la guarnizione a pavimento retrattile garantiscono la perfetta tenuta e funzionalità della porta in qualsiasi condizione.

**Sicurezza ed insonorizzazione**

La chiusura multipunto della WAT 40 con corredo maniglie e pomolo fisso con protezione antiestrazione e antitrapano e 3 perni d'acciaio contro il sollevamento offre un elevato standard di sicurezza. La porta WAT 40 è la scelta ottimale per chi non vuole rinunciare alla sicurezza.

**Diverse superfici**

Hörmann offre la porta WAT 40 con diverse superfici, p. es. in esecuzione Decograin. Grazie a questo aspetto 'simil legno' dalla bellezza naturale e dall'effetto in tutto e per tutto fedele al legno, la porta si adatta alle altre porte degli spazi abitativi.



Battente robusto in esecuzione con battuta prominente



Corredo maniglie e pomolo fisso con protezione antiestrazione e antitrapano



Cerniere a rulli a regolazione tridimensionale, zincate, per agevolare il funzionamento della porta

Un perno di sicurezza in acciaio massiccio sul lato cerniere protegge dal sollevamento



Colori e superfici decorative

Pagina 25

Panoramica dimensionale

Pagina 28



# ZK

## La porta conveniente e resistente all'usura

Le porte ZK trovano impiego da molti anni come porte robuste per uso interno dalla cantina alla mansarda. La porta ZK non si deforma e, grazie alla sua pregiata superficie, è resistente all'usura, antimacchia e quindi facile da pulire. La qualità è garantita ad un prezzo contenuto.



Dati chiave del prodotto

**Protezione antieffrazione**

**Coibentazione termica**

★ ★

**Insonorizzazione**

**Protezione ignifuga**

**Sollecitazione**

★ ★ ★ ★

**Stabilità dimensionale**

★ ★ ★ ★ ★

**Porta per interni per**

- Cantine, lavanderie
- Camerette per bambini
- Salite alle mansarde non ristrutturate, vani tecnici

**Battente o kit singolo pronto per il montaggio**

Battente e telaio zincati e verniciati in bianco traffico (RAL 9016)

**A 1 o 2 battenti**

**Coibentazione termica**

$U_D = 2,1 \text{ W}/(\text{m}^2 \cdot \text{K})^*$

**Insonorizzante**

Rw ca. 25 dB\*

**Categoria climatologica III**

secondo RAL-RG 426

**Gruppo di sollecitazione S**

secondo RAL-RG 426

\* Per porte senza finestratura e con telaio ad angolo

**Battente robusto**

Il battente a doppia parete, spesso 40 mm, con battuta prominente su tre lati, è composto da lamiera d'acciaio zincato (0,6 mm), riempimento con cartone a nido d'ape incollato a piena superficie ed è quindi indeformabile e robusto.

**Il miglior equipaggiamento di serie**

La porta per interni ZK è disponibile di serie con serratura incorporata ed elementi superiori delle cerniere zincati a lucido V 0020, saldamente avvitati nel rinforzo interno, ma senza corredo maniglie.

**Come battente semplice o pronto per il montaggio con telaio**

La porta per interni ZK è disponibile a scelta come semplice battente o come kit pronto per il montaggio, ovvero completa di corredo maniglie e speciale telaio ad angolo nel colore bianco traffico.

**Chiusura leggera e silenziosa**

La porta dispone di una serratura con scrocco comandato da chiave costruita secondo DIN 18251, classe 3, predisposta per cilindro profilato (entrata 55 mm). Dotata di serie di scrocco in materiale sintetico e chiavistello in acciaio, serratura e chiave Patent, a richiesta equipaggiabile anche con cilindro profilato, la ZK chiude in modo piacevolmente facile e silenzioso.

**Flessibile nel montaggio**

Grazie alla compensazione in altezza e alla superficie personalizzabile, le porte ZK si adattano perfettamente anche per la modernizzazione in tutte le stanze, dalla cantina alla mansarda. Possono essere impiegate in tutti i telai in acciaio Hörmann (sono predisposte per cerniere della serie V 8000).

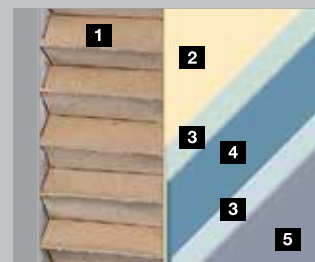

- 1 Riempimento con cartone a nido d'ape
- 2 Colla
- 3 Strato di zinco
- 4 Acciaio
- 5 Verniciatura a polveri/ rivestimento con pellicola sintetica



La superficie liscia satinata può essere personalizzata.



Nella parte inferiore il battente può essere accorciato. Con questa compensazione in altezza fino a 20 mm la porta si adatta ad ogni modernizzazione.

**Equipaggiamenti supplementari**

Pagina 20



**Colori e superfici decorative**

Pagina 24

**Panoramica dimensionale**

Pagina 28



## Gli equipaggiamenti che fanno la differenza

Forme di finestratura per la porta per interni ZK



**Finestratura ad oblò**  
Ø 300 o 400 mm, acciaio  
inox spazzolato



**Finestratura figura 5**  
Alluminio anodizzato  
tonalità naturale (E6 / EV 1)



**Finestratura figura 6**  
Alluminio anodizzato  
tonalità naturale (E6 / EV 1)



**Finestratura figura 7**  
Alluminio anodizzato  
tonalità naturale (E6 / EV 1)



**Finestratura figura 8**  
Alluminio anodizzato  
tonalità naturale (E6 / EV 1)



Masterpoint



Mastercarré



Masterligne

### Il vetro nella porta

A richiesta riceverete tutte le porte ZK con finestratura nelle strutture raffigurate come vetro ornamentale retinato chiaro 7 mm, vetro di sicurezza ad una lastra o vetro di sicurezza stratificato 6 mm.

In caso di lastra a cura del cliente osservare lo spessore di 4-6 mm. La finestratura ad oblò è disponibile solo di fabbrica.

Equipaggiamenti supplementari per la porta per interni ZK



Griglia di aerazione in  
materiale sintetico  
(455 x 90 mm)



Spioncino con  
grandangolare

Corredi di maniglie in diverse forme e superfici per la porta per interni ZK



Materiale sintetico nei  
colori nero, rosso,  
marrone, bianco e giallo



Acciaio inox



alluminio

# Realizziamo i Vostri desideri

## Colori preferenziali\*

Le porte in acciaio Hörmann sono disponibili in 16 colori preferenziali ad un prezzo conveniente e in tutti i colori RAL. Le superfici sono trattate con una pregiata mano di fondo a polveri (le porte per esterni sono invece verniciate) e sono quindi particolarmente robuste e resistenti all'usura.

Tutte le indicazioni di colore in base al colore RAL.



## RAL a piacere

Su richiesta la porta di sicurezza KSI e la porta per interni ZK sono disponibili in tutti i colori della scala RAL.

## Superfici decorative\*

Per un aspetto della porta naturale o esclusivo offriamo 9 superfici decorative di alta qualità in tutto e per tutto fedeli al legno e un'elegante superficie Titan Metallic CH 703.



Grigio alluminio\*\* RAL 9007

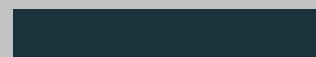

Grigio antracite RAL 7016

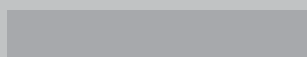

Alluminio brillante RAL 9006



Verde muschio RAL 6005

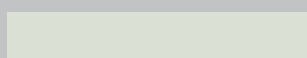

Bianco grigio\*\* RAL 9002



Blu colomba RAL 5014

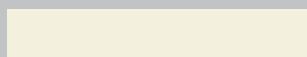

Bianco crema\*\* RAL 9001



Blu genziana\*\* RAL 5010



Marrone terra RAL 8028



Rosso porpora RAL 3004



Marrone fango RAL 8003



Rosso rubino RAL 3003



Grigio finestra RAL 7040



Rosso fuoco\*\* RAL 3000

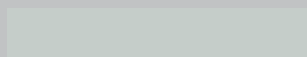

Grigio luce RAL 7035



Avorio chiaro RAL 1015



Golden Oak

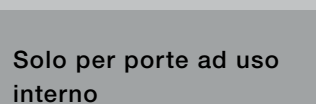

Frassino bianco

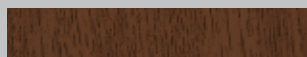

Dark Oak



Rovere chiaro



Night Oak



Winchester Oak (solo MZ Thermo46 / MZ Thermo65 / KSI Thermo46)



Faggio



Titan Metallic CH 703 (solo MZ Thermo46 / MZ Thermo65 / KSI Thermo46)

\* Escluse MZ, Quadro REI 60/120

\*\*Escluse KSI, MZ, Quadro REI 60/120, ZK

### Solo per porte ad uso interno

## Telai convenienti di comprovata qualità

I telai in acciaio Hörmann sono particolarmente robusti e possono sopportare anche qualche "incidente" con una bobbycar o un urto con un oggetto duro. La superficie zincata a caldo e con mano di fondo a polveri può essere personalizzata individualmente e adattata così perfettamente all'estetica delle porte in acciaio o in legno dell'ambiente. A richiesta i telai possono essere forniti con una verniciatura a polveri di alta qualità in tutti i colori della gamma RAL.



Dati chiave del prodotto

**Telai ad angolo e cassaporte avvolgenti** per battenti con battuta prominente da 40 mm di spessore

**Telai standard pronti per il montaggio**, zincati e con mano di fondo a polveri in grigio luce (RAL 7035)

#### Esecuzioni

- Saldato e pronto per il montaggio
- Innestabile-avvitabile

#### Montaggio su

- Muratura
- Opera divisoria

#### Telaio ad angolo o cassaporta avvolgente

Dove deve essere inserita la porta per interni? La scelta del telaio si basa su questo. Per la muratura, p. es. in cantina, è sufficiente un telaio ad angolo economico. Per la zona residenziale si consiglia la cassaporta avvolgente che ricopre la parete. I telai per cartongesso sono sempre cassaporte avvolgenti e ideali per la ristrutturazione a secco per esempio della soffitta.

#### Saldati o innestabili-avvitabili

Tutti i telai standard Hörmann per muratura e opera divisoria sono già pronti per il montaggio, saldati o innestabili-avvitabili, e imballati in modo pratico per il trasporto in auto, perciò preparati al meglio anche per un facile montaggio "fai da te".

#### La varietà è la nostra forza

Abbiamo tutti i telai che desiderate: per porte, finestre e cassaporte per varchi da un ambiente all'altro. Sono disponibili anche archi a segmento, semicircolari o ribassati, oppure combinazioni con elemento laterale e sopra-luce. Tutti i telai sono disponibili anche in esecuzione con mano a finire in ogni colore RAL o molto elegante in acciaio inox. Siamo lieti di consigliarVi.

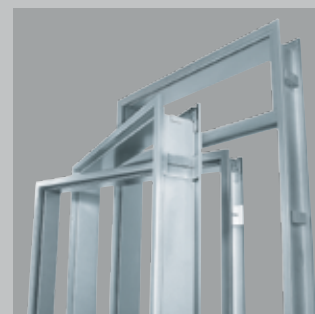

Telai ad angolo e cassaporte avvolgenti



Telaio innestabile-avvitabile



Dimensioni standard*	Porte per esterni				Porte per interni		
	Porta di sicurezza		Porta multiuso		Porta antincendio	Porta di sicurezza	Porta per interni
	KSI Thermo46	KSI	MZ Thermo46 / MZ Thermo65	MZ	Quadro REI 60/120	WAT 40	ZK*
<b>Porte a 1 battente</b>							
750 × 875							
800 × 800							
875 × 875							
875 × 1000							
875 × 1250							
875 × 2000	●		●				
875 × 2125	●		●				
625 × 2000							●
750 × 1750				●	●		
750 × 1875				●	●		●
750 × 2000		●		●	●	●	●
750 × 2125		●				●	●
800 × 1800				●	●		
800 × 1875				●	●		
800 × 2000				●	●		
875 × 1750				●	●		
875 × 1800				●	●		
875 × 1875		●		●	●		●
875 × 2000		●		●	●	●	●
875 × 2125		●		●	●	●	●
1000 × 1875		●		●	●		●
1000 × 2000	●	●	●	●	●	●	●
1000 × 2100	●		●				
1000 × 2125	●	●	●	●	●	●	●
1100 × 2100	●		●				
1125 × 2000							
1125 × 2125				●			●
1250 × 2000				●			●
1250 × 2125				●			●
<b>Porte a 2 battenti</b>							
1500 × 2000				●			●
1500 × 2125							●
1750 × 2000				●			●
1750 × 2125							●
2000 × 2000				●			●
2000 × 2125				●			●
2125 × 2125							
2250 × 2250							

Tipo di battente da indicare nell'ordine



DIN sinistra



DIN destra

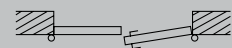

Battente pedonale DIN destro



Dimensioni speciali	Porte per esterni					
Misura d'ordinazione (dimensioni nominali)	Porta di sicurezza			Porta multiuso		
	KSI Thermo46	KSI	MZ Thermo46 / MZ Thermo65			MZ
			TPS 011 / THP 011	TPS 021	TPS 051 / THP 051	
<b>Porte a 1 battente</b>						
Larghezza	832 – 1250	625 – 1250	700 – 1250	700 – 1250	875 – 1250	625 – 1250
Altezza	1875 – 2250	1700 – 2250	1750 – 2250	1875 – 2250	1875 – 2250	1570 – 2134
<b>Porte a 2 battenti</b>						
Larghezza						1250 – 2250
Altezza						1570 – 2134

Dimensioni speciali	Porte per interni		
Misura d'ordinazione (dimensioni nominali)	Porta antincendio	Porta di sicurezza	Porta per interni
	Quadro REI 60/120	WAT 40	ZK
<b>Porte a 1 battente</b>			
Larghezza	625 – 1000	625 – 1164	500 – 1250
Altezza	1750 – 2125	1964 – 2132	1500 – 2250
<b>Porte a 2 battenti</b>			
Larghezza			1500 – 2500
Altezza			1500 – 2250

Telai	Telaio ad angolo	Cassaporta avvolgente
Misura d'ordinazione (dimensioni nominali)		
625 × 2000	●	●
750 × 2000	●	●
875 × 2000	●	●
1000 × 2000	●	●
625 × 2125	●	●
750 × 2125	●	●
875 × 2125	●	●
1000 × 2125	●	●

Cassaporta avvolgente	Muratura	Opera divisoria	Pareti in gesso
Muratura			
75		●	
80	●		●
100	●	●	●
125		●	
130	●		
145	●		
150		●	
160	●		
180	●		
205	●		
270	●		
290	●		
330	●		

Porte multiuso per esterni MZ Thermo46 / MZ Thermo65, porta di sicurezza per esterni KSI Thermo46

**Sezione verticale**

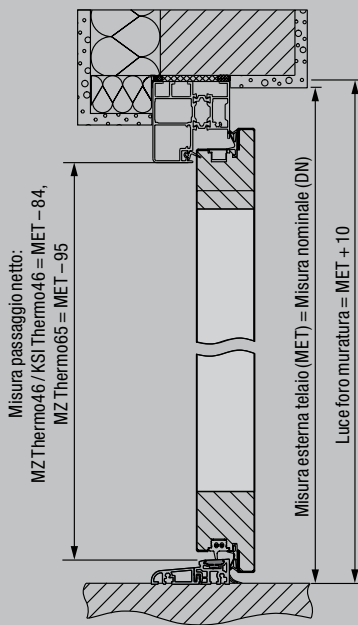

**Sezione orizzontale**

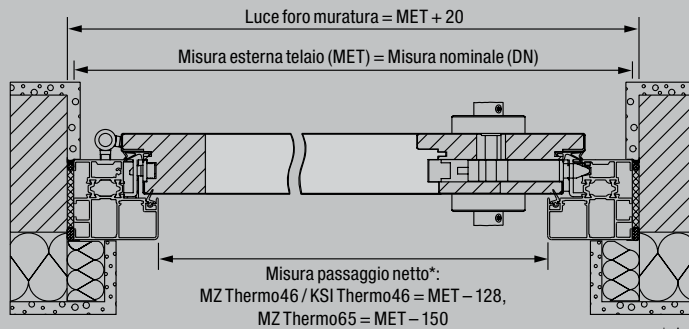

\* La larghezza passaggio netto con un angolo d'apertura di 90°, senza tenere in considerazione le maniglie, si riduce di 2 mm.

**Varianti di montaggio**

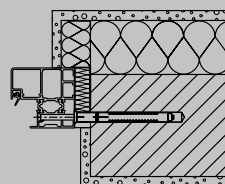

**Telaio tubolare**  
Montaggio nella muratura  
Montaggio rapido

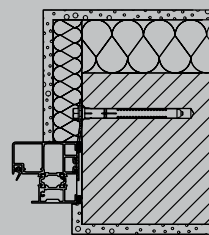

**Telaio tubolare**  
Montaggio con zanche a murare

Porta di sicurezza KSI

**Sezione verticale**

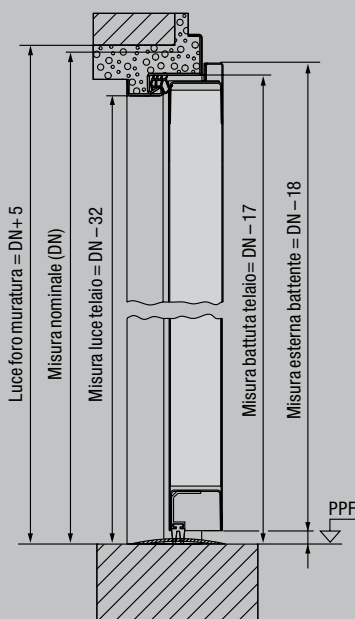

**Sezione orizzontale**

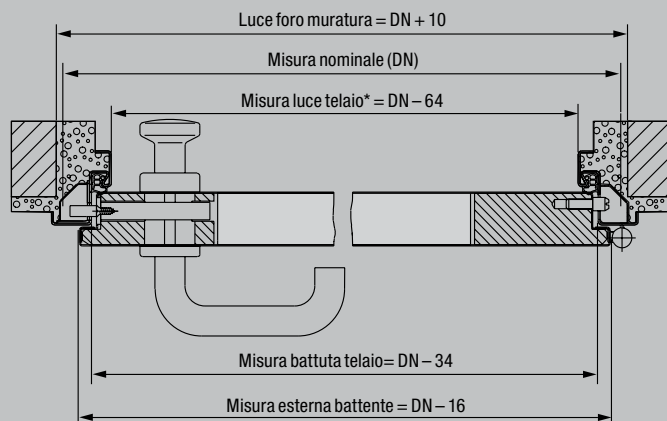

\* La larghezza passaggio netto con un angolo d'apertura di 90°, senza tenere in considerazione le maniglie, si riduce di 2 mm.

**Varianti di montaggio**

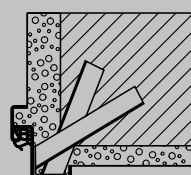

Montaggio con zanca a murare

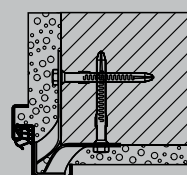

Montaggio con zanca per tasselli ad espansione

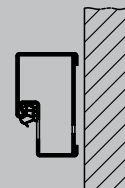

Telaio tubolare per montaggio in luce (profilo 21101)

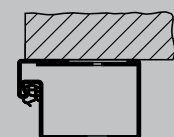

Telaio tubolare per montaggio a parete (profilo 006) (verificato sul lato cerniere)

Porta multiuso MZ

Sezione verticale

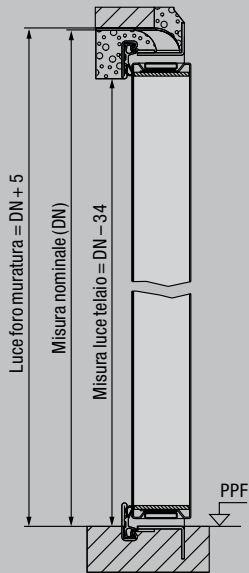

Sezione orizzontale

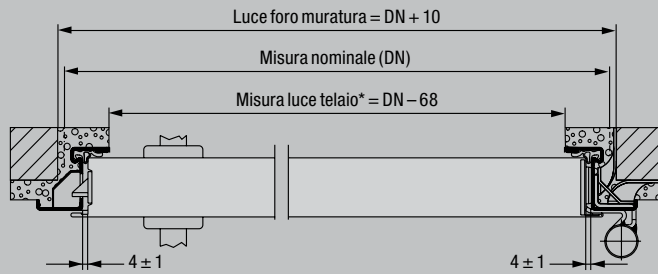

\* La larghezza passaggio netto con un angolo d'apertura di 90°, senza tenere in considerazione le maniglie, si riduce di 25 mm.

Varianti di montaggio

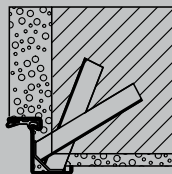

Montaggio con zanca a murare

Porta antincendio e di sicurezza WAT 40

Sezione verticale

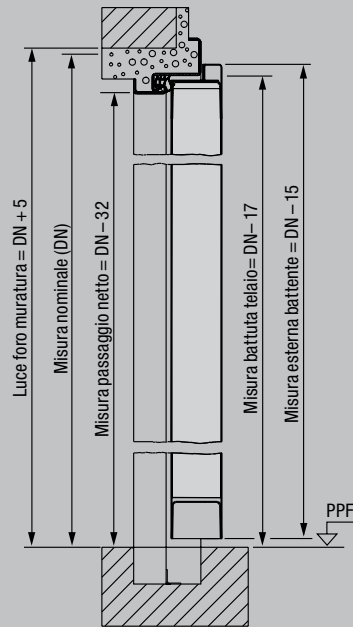

Sezione orizzontale

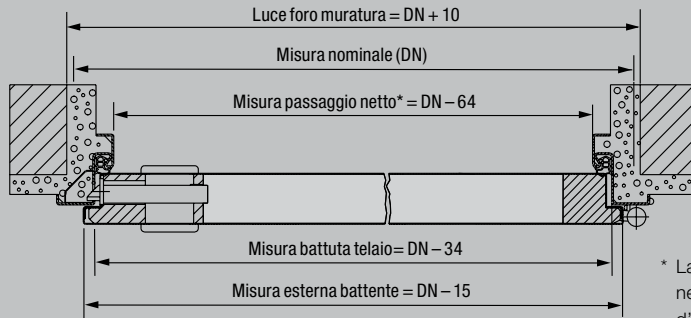

\* La larghezza passaggio netto con un angolo d'apertura di 90°, senza tenere in considerazione le maniglie, si riduce di 2 mm.

Varianti di montaggio

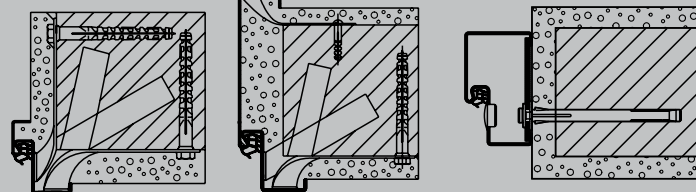

**Telaio ad angolo**  
Montaggio nella muratura  
Ancoraggio a murare

**Cassaporta avvolgente**  
Montaggio nella muratura  
Ancoraggio a murare

**Telaio tubolare**  
Montaggio nella muratura  
Montaggio per mezzo tasselli

Porta per interni ZK

Sezione verticale

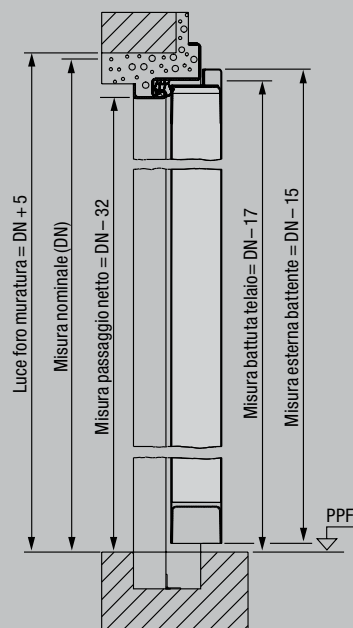

Sezione orizzontale

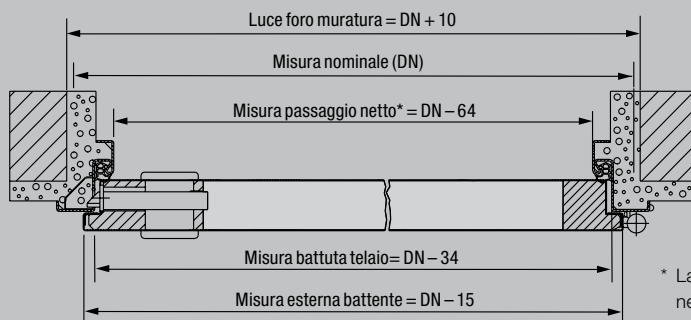

\* La larghezza passaggio netto con un angolo d'apertura di 90°, senza tenere in considerazione le maniglie, si riduce di 2 mm, e di 4 mm nella porta a 2 battenti.

Varianti di montaggio

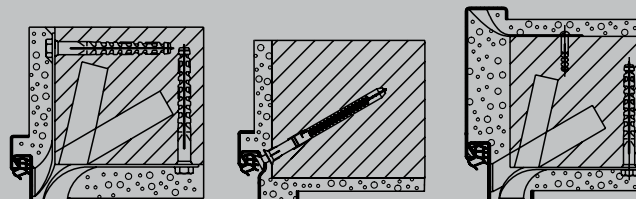

**Telaio ad angolo**  
Montaggio nella muratura  
Ancoraggio a murare

**Telaio ad angolo speciale**  
Montaggio per mezzo tasselli attraverso il fondo scanalatura

**Cassaporta avvolgente**  
Montaggio nella muratura  
Ancoraggio a murare

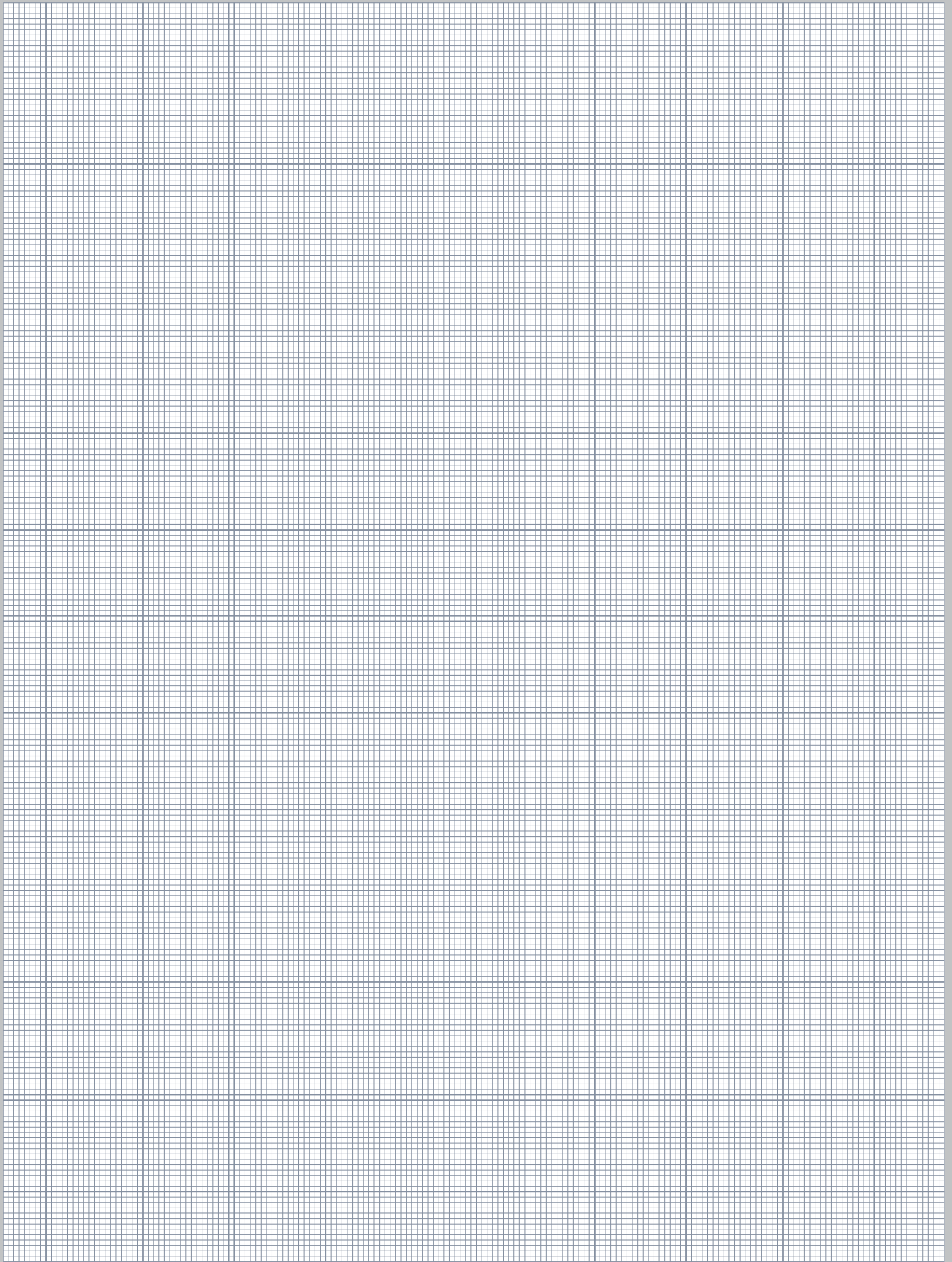





# Provate la qualità Hörmann in nuove costruzioni e ristrutturazioni

Con Hörmann potrete pianificare tutto in modo ottimale. Le nostre soluzioni accuratamente integrate tra loro Vi offrono prodotti di punta con elevata funzionalità per ogni impiego.

- **Portoni per garage**

Adatti al Vostro stile architettonico personale: basculanti o sezionali in acciaio o legno.

- **Motorizzazioni per portoni / per porte**

Massimo comfort e sicurezza antieffrazione garantita con le motorizzazioni Hörmann per portoni da garage e cancelli d'ingresso. Con le motorizzazioni per porte Hörmann potete approfittare di questo confort anche all'interno delle Vostre abitazioni.

- **Porte d'ingresso**

Per ogni Vostra esigenza e desiderio troverete all'interno del nostro ampio programma di porte d'ingresso un motivo che fa al caso Vostro.

- **Porte in acciaio**

Le robuste porte per tutti i locali della Vostra casa, dalla cantina al sottotetto.

- **Telai**

Ampia scelta dal nostro programma per nuove costruzioni, ampliamenti e ristrutturazioni.



Portoni da garage e motorizzazioni



Porta d'ingresso Thermo46



Porte in acciaio

# Hörmann: qualità senza compromessi



Hörmann KG Amshausen, Germania



Hörmann KG Antriebstechnik, Germania



Hörmann KG Brandis, Germania



Hörmann KG Brockhagen, Germania



Hörmann KG Dissen, Germania



Hörmann KG Eckelhausen, Germania



Hörmann KG Freisen, Germania



Hörmann KG Ichttershausen, Germania



Hörmann KG Werne, Germania



Hörmann Alkmaar B.V., Paesi Bassi



Hörmann Legnica Sp. z o.o., Polonia



Hörmann Beijing, Cina



Hörmann Tianjin, Cina



Hörmann LLC, Montgomery IL, USA



Hörmann Flexon LLC, Burgettstown PA, USA



Shakti Hörmann Ltd., India

Hörmann è l'unico produttore nel mercato internazionale che raccoglie le più importanti componenti per l'edilizia sotto un unico marchio. La produzione avviene in impianti specializzati con una tecnica d'avanguardia. Hörmann è presente in Europa con una capillare rete di vendita e di assistenza e si è recentemente affacciata anche sui mercati di Stati Uniti e Asia. Per questo Hörmann è un partner affidabile nel settore dell'edilizia. Qualità senza compromessi.

**PORTONI PER GARAGE**  
**MOTORIZZAZIONI**  
**PORTONI INDUSTRIALI**  
**PUNTI DI CARICO/SCARICO**  
**PORTE**  
**CASSEPORTA**

## Hörmann Italia Srl

Cap. Soc. 1.300.000 € i.v.

Sede operativa e amministrativa:  
Via G. Di Vittorio, 62 - 38015 LAVIS (TN)  
Telefono: (0461) 244444 r.a.  
Telefax: (0461) 241557  
[www.hoermann.it](http://www.hoermann.it)  
[info@hoermann.it](mailto:info@hoermann.it)

**HÖRMANN**