



PORTE D'INGRESSO IN ALLUMINIO

NOVITÀ. Colori preferenziali MatchColor dall'aspetto identico ai portoni sezionali da garage Hörmann

HÖRMANN





04

Perché scegliere
le porte d'ingresso
Hörmann.



14

Motivi porta.
Ispirazioni.



68

Design.
Dotazione.
Accessori.

Responsabilità da generazioni

L'azienda a conduzione familiare Hörmann ripercorre i suoi 85 anni di esperienza come specialista nella produzione di componenti per l'edilizia. L'azienda avverte fortemente la responsabilità nei confronti delle generazioni presenti e future, prendendo sul serio l'impegno ecologico. A tale proposito, sviluppiamo soluzioni innovative per prodotti sostenibili che rispettino l'ambiente in modo intelligente.



“UNA BUONA REPUTAZIONE BISOGNA GUADAGNARSELA.”

August Hörmann

Il marchio Hörmann è una vera garanzia di qualità in linea con i propositi del fondatore dell'azienda e, nel settore delle porte d'ingresso, è uno dei fornitori di maggiore successo in Europa. Con una capillare rete di vendita ed assistenza, Hörmann è il partner d'eccellenza nel settore dei componenti per l'edilizia.

SOSTENIBILITÀ. Hörmann vuole dare il buon esempio. Per questo in Germania copriamo il nostro fabbisogno energetico al 100 % con elettricità verde. Insieme al sistema di gestione dell'energia intelligente e certificato, all'invio della posta privo di CO₂ e grazie ai processi di riciclaggio e smaltimento, vengono risparmiate ogni anno oltre 60000 tonnellate di CO₂. Inoltre compensiamo oltre 100000 tonnellate di CO₂ con la promozione di progetti ad energia eolica e di rimboschimento, in cooperazione con “ClimatePartner”.



Qualità del marchio made in Germany



L'azienda a conduzione familiare Hörmann offre tutti i principali componenti per l'edilizia e la ristrutturazione da una unica fonte. La produzione avviene in impianti altamente specializzati con una tecnica d'avanguardia. Inoltre, i nostri collaboratori lavorano costantemente alla ricerca e sviluppo di nuovi prodotti perfezionando e migliorando continuamente i particolari. Così nascono brevetti e prodotti unici sul mercato.





10 anni di garanzia

GARANZIA. La struttura della porta d'ingresso viene sviluppata e prodotta internamente in casa Hörmann. Test di lunga durata eseguiti in condizioni reali garantiscono prodotti affidabili di altissima qualità Hörmann. Per questo motivo, e grazie a una gestione della qualità senza compromessi, Hörmann offre una garanzia di 10 anni* su tutti i componenti meccanici delle porte d'ingresso in alluminio.

* Le condizioni di garanzia dettagliate sono consultabili all'indirizzo: www.hormann.it



Elevato isolamento acustico
fino a 34 dB



Eccezionale coibentazione termica



Esclusiva Hörmann

ThermoCarbon con un valore U_D fino a $0,47 \text{ W}/(\text{m}^2\cdot\text{K})$

CONVINCENTE IN OGNI ESECUZIONE. Le nostre porte d'ingresso in alluminio sono, sotto molti aspetti, migliori rispetto alle porte in materiale sintetico o in legno. Attraverso materiali perfettamente abbinati e di alta qualità, stabiliamo standard elevati in termini di stabilità, isolamento acustico e coibentazione termica. Inoltre, tutte le nostre porte d'ingresso in alluminio soddisfano i requisiti della Legge sull'efficienza energetica degli edifici GEG. Le porte d'ingresso ThermoCarbon sono inoltre certificate da ift Rosenheim per le case passive.

→ Ulteriori informazioni a partire dalla pagina 14.



Montaggio facile

MONTAGGIO RAPIDO E PULITO. Le nostre eleganti e robuste porte d'ingresso in alluminio con equipaggiamento di sicurezza RC 3 sono installate in modo professionale utilizzando punti di montaggio preforati, proprio come una porta d'ingresso standard di altri produttori senza equipaggiamento RC. Non è necessario materiale di fissaggio aggiuntivo o speciale, nonostante l'alto livello dell'equipaggiamento di sicurezza certificato. La soglia con tubo di protezione offre non solo protezione per il trasporto, ma anche un incasso a pavimento affidabile. Grazie a cavi predisposti, il collegamento di componenti elettrici avviene attraverso il semplice collegamento ad innesto.

Design della porta per le esigenze più elevate

Che bella accoglienza potete offrire ai vostri ospiti con una porta d'ingresso in alluminio Hörmann! E naturalmente, il design sofisticato delle nostre porte delizierà anche voi e la vostra famiglia, giorno dopo giorno. Le nostre porte catturano lo sguardo dall'esterno, all'interno invece si armonizzano perfettamente con le vostre porte per interni. Semplicemente bello!

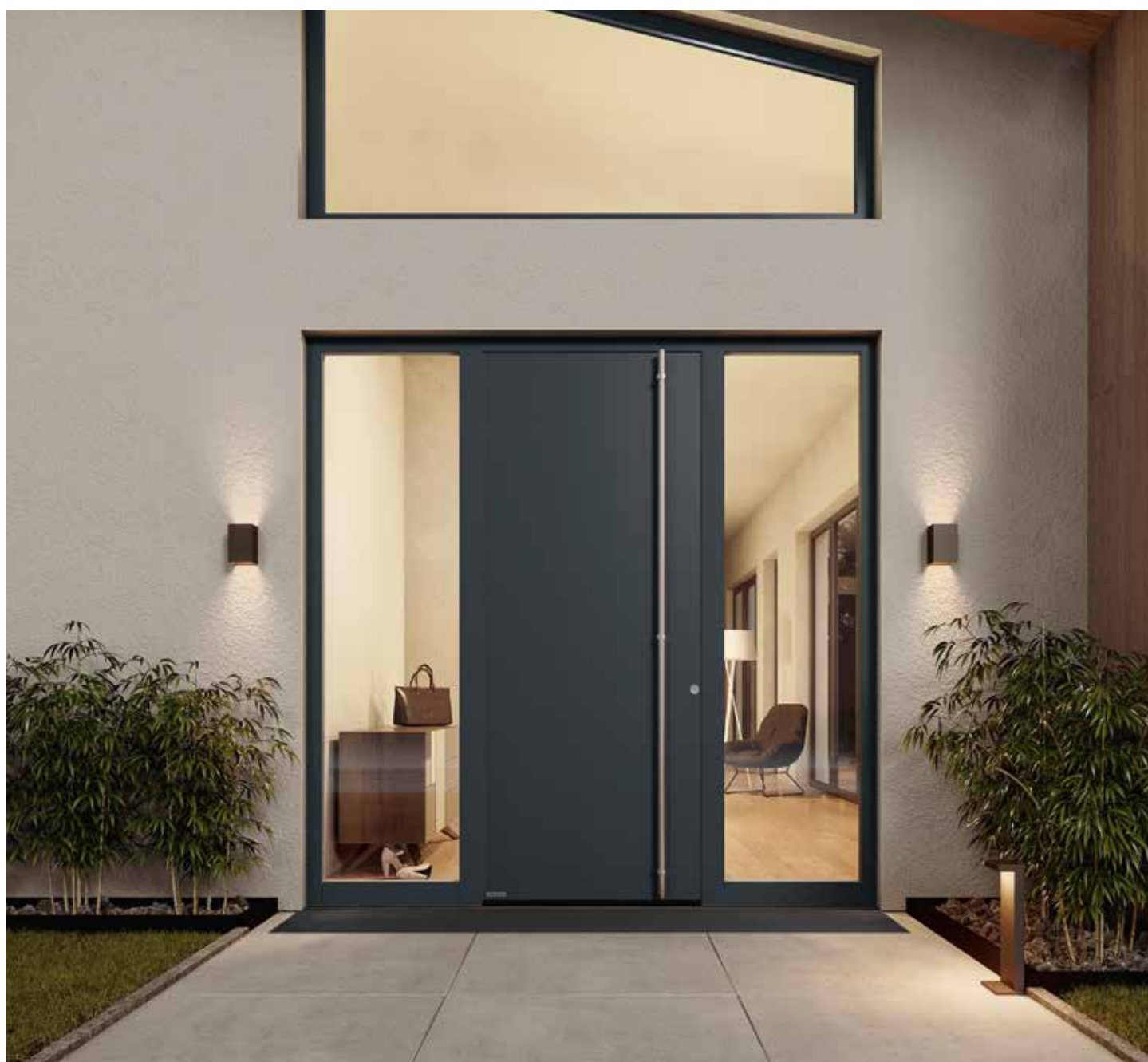



MANTO CON PROFILO STRUTTURALE INVISIBILE.

L'accoglienza che vi riservano le porte d'ingresso ThermoSafe, ThermoSafe Hybrid, ThermoPlan Hybrid e ThermoCarbon è squisita e raffinata. L'elegante anta complanare su entrambi i lati con struttura integrata, soddisfa le esigenze di personalizzazione più elevate. La vista interna si armonizza in perfetta sintonia con le porte per interni.

IN ALTO. Vista esterna ed interna di porte d'ingresso ThermoSafe con profilo strutturale invisibile

IN BASSO. Vista esterna ed interna di porte d'ingresso di altri produttori con profilo battente visibile

PAGINA 8. Porta d'ingresso in alluminio ThermoSafe motivo 860, maniglia in acciaio inox HOE 710, altezza della porta 2500 mm, a richiesta senza rosetta esterna / cilindro, a richiesta lettore di impronte digitali integrato nel manto, grigio antracite RAL 7016, elementi laterali opzionali

Vi proteggiamo da ospiti indesiderati

Nelle abitazioni, avviene un furto ogni cinque minuti. Diventa quindi sempre più importante dotare la propria porta d'ingresso di uno standard di sicurezza elevato. Di regola infatti un ladro interrompe il tentativo di effrazione dopo ca. 90 secondi se non ha successo. Per questo motivo quasi la metà dei tentativi di scasso fallisce se una porta d'ingresso è dotata di protezione antieffrazione.





Esclusiva Hörmann



Sicurezza RC 3
di serie*



**Collaudo e
certificazioni**

EQUIPAGGIAMENTO DI SICUREZZA DI SERIE. Le nostre porte d'ingresso rendono particolarmente difficile l'ingresso ai potenziali ladri. Così proteggiamo la vostra casa da ospiti indesiderati. Senza ulteriori opzioni di equipaggiamento, le nostre porte d'ingresso* raggiungo la massima classificazione possibile dell'etichetta di sicurezza (senza sistema di allarme antieffrazione). E la sicurezza certificata della vostra porta non si vede, a differenza di molte soluzioni della concorrenza.

→ Ulteriori informazioni a partire dalla pagina 76.

Scegliete la porta d'ingresso che più si adatta alla vostra vita

Qui l'individualità è la parola d'ordine: non importa quali siano le vostre priorità in termini di porta d'ingresso, da Hörmann troverete la porta d'ingresso che è esattamente su misura per le vostre esigenze: dall'elegante vista della porta alle finestrate di grandi dimensioni fino al funzionamento smart. Lasciatevi ispirare dall'universo Hörmann proposto nelle pagine di questo catalogo o, in alternativa, configurate comodamente la vostra porta ideale in Internet.



IL VOSTRO PORTONE IDEALE CON POCCHI CLIC.

Con il nostro configuratore per porte e portoni disponibile sul nostro sito www.hormann.it potrete provare comodamente a casa vostra tramite PC o tablet molte varianti di configurazione e prodotto. Scegliendo il tipo di porta, il motivo, il colore e le dimensioni, creerete con pochi semplici clic la vostra porta personalizzata e potrete visualizzare il prezzo consigliato della nostra configurazione. Se poi desiderate anche caricare un'immagine della vostra abitazione e collocare la porta all'ingresso della casa, è possibile visualizzare un'anteprima della nuova porta d'ingresso nel vostro contesto abitativo.





16

Panoramica dei motivi

Vantaggi

22

ThermoSafe / ThermoSafe Hybrid

- ✓ Coibentazione termica molto buona
- ✓ Lato interno complanare
- ✓ Lato esterno a richiesta in acciaio inox verniciato (ThermoSafe Hybrid)

44

ThermoPlan Hybrid

- ✓ Coibentazione termica molto buona e isolamento acustico migliorato
- ✓ Lato interno ed esterno complanari
- ✓ Lato esterno del manto in acciaio inox verniciato

50

ThermoCarbon

- ✓ Eccezionale coibentazione termica
- ✓ Lato interno con battuta prominente
- ✓ Altezza della porta fino a 3000 mm

56

TopComfort

- ✓ Buona coibentazione termica
- ✓ Ampia finestatura nel battente

60

Personalizzazioni

- ✓ Combinazioni cromatiche e varianti di vetro
- ✓ Look coordinato con le porte per interni e i portoni da garage
- ✓ Strumenti di comando e cassette delle lettere

THERMOSAFE / THERMOSAFE HYBRID



Motivo 40
Pagina 39



Motivo 45
Pagina 39



Motivo 65
Pagina 33



Motivo 75
Pagina 33



Motivo 110
Pagina 34



Motivo 136
Pagina 34



Motivo 138
Pagina 34



Motivo 140
Pagina 34



Motivo 413
Pagina 41



Motivo 414
Pagina 41



Motivo 416
Pagina 41



Motivo 419
Pagina 43



Motivo 420
Pagina 43



Motivo 421
Pagina 43

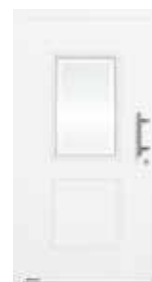

Motivo 422*
Pagina 43



Motivo 445
Pagina 41



Motivo 501
Pagina 36



Motivo 502
Pagina 36



Motivo 503
Pagina 35



Motivo 504
Pagina 33



Motivo 505
Pagina 39



Motivo 514
Pagina 36



Motivo 524
Pagina 36



Motivo 551
Pagina 25



Motivo 675
Pagina 41



Motivo 680
Pagina 33

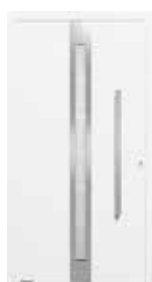

Motivo 686
Pagina 35



Motivo 689
Pagina 33



Motivo 693
Pagina 30



Motivo 694
Pagina 41



Motivo 697
Pagina 33



Motivo 723
Pagina 35



Motivo 836
Pagina 27



Motivo 860
Pagina 24



Motivo 861
Pagina 30



Motivo 862
Pagina 30



Motivo 867
Pagina 33



Motivo 871
Pagina 31



Motivo 872
Pagina 31



Motivo 877
Pagina 35

→ Ulteriori informazioni a partire dalla pagina 22.



Motivo 166
Pagina 34



Motivo 173
Pagina 31



Motivo 176
Pagina 36



Motivo 177
Pagina 36



Motivo 185
Pagina 35



Motivo 188
Pagina 30



Motivo 189
Pagina 35



Motivo 402
Pagina 41



Motivo 451
Pagina 42



Motivo 452
Pagina 42

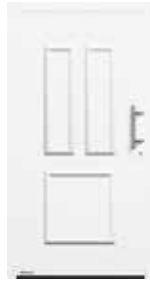

Motivo 453
Pagina 42



Motivo 454*
Pagina 43



Motivo 455
Pagina 42



Motivo 456
Pagina 42



Motivo 457
Pagina 42



Motivo 459*
Pagina 43



Motivo 552
Pagina 39



Motivo 553*
Pagina 39

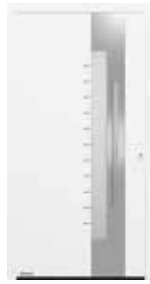

Motivo 560
Pagina 34



Motivo 565
Pagina 24



Motivo 568
Pagina 25



Motivo 583
Pagina 39



Motivo 590*
Pagina 39



Motivo 650
Pagina 33



Motivo 757
Pagina 37



Motivo 759
Pagina 37



Motivo 777
Pagina 37



Motivo 779
Pagina 37



Motivo 797
Pagina 37



Motivo 799
Pagina 37



Motivo 823
Pagina 26



Motivo 832
Pagina 26



Motivi 825 / 845 / 855
Pagina 29



Motivi 875 / 895 / 898
Pagina 29



Motivo 879
Pagina 35



Motivo 891*
Pagina 27

* Non disponibile come ThermoSafe Hybrid

THERMOPLAN HYBRID



Motivo 138
Pagina 46

Motivo 189
Pagina 46

Motivo 501
Pagina 46

Motivo 502
Pagina 46

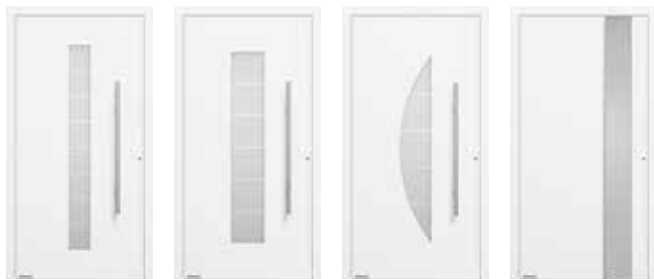

Motivo 503
Pagina 46

Motivo 504
Pagina 46

Motivo 505
Pagina 46

Motivo 565 .NOVITÀ
Pagina 48



Motivo 568 .NOVITÀ
Pagina 48

Motivo 686
Pagina 46

Motivo 689
Pagina 47

Motivo 823
Pagina 48



Motivo 860
Pagina 48

Motivo 862
Pagina 47

Motivo 867
Pagina 47

Motivo 871
Pagina 47



Motivo 872
Pagina 47

→ Ulteriori informazioni a partire dalla pagina 44.

THERMOCARBON



Motivo 189
Pagina 52

Motivo 300
Pagina 52

Motivo 301
Pagina 52



Motivo 305
Pagina 52

Motivo 306
Pagina 53

Motivo 308
Pagina 53



Motivo 312
Pagina 53

Motivo 314
Pagina 53

Motivo 504
Pagina 53



Motivo 650
Pagina 55

Motivo 680
Pagina 55

Motivo 686
Pagina 55



Motivo 862
Pagina 55

→ Ulteriori informazioni a partire dalla pagina 50.

TOPCOMFORT



Motivo 302
Pagina 52



Motivo 304
Pagina 52



Motivo 100
Pagina 58



Motivo 101
Pagina 58



Motivo 309
Pagina 53



Motivo 310
Pagina 53



**Motivo 100
MG 111**
Pagina 58



**Motivo 100
MG 112**
Pagina 59



Motivo 565
Pagina 55

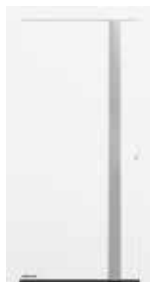

Motivo 568
Pagina 48



**Motivo 100
MG 113**
Pagina 59



**Motivo 100
MG 114**
Pagina 59



Motivo 823
Pagina 55



Motivo 860
Pagina 55



**Motivo 100
MG 115**
Pagina 59



**Motivo 100
MG 116**
Pagina 59



**Motivo 100
MG 117**
Pagina 59

→ Ulteriori informazioni a partire dalla pagina 56.







ThermoSafe

ThermoSafe Hybrid



Passaggio complanare
all'interno



Sicurezza RC 3
di serie con tutte le porte ThermoSafe e con tutte le porte ThermoSafe Hybrid con finestratura



Sicurezza RC-4
di serie con tutte le porte ThermoSafe Hybrid senza finestratura



Elevato isolamento acustico
fino a 33 dB (ThermoSafe)
fino a 36 dB (ThermoSafe Hybrid)



Coibentazione termica molto buona
Valore U_D fino a $0,87 \text{ W} / (\text{m}^2 \cdot \text{K})$

Esclusiva Hörmann



Lato esterno del manto in acciaio inox verniciato
ThermoSafe Hybrid

PAGINA 20 – 21. Porta d'ingresso in alluminio ThermoSafe motivo 861, maniglia in acciaio inox HOE 501, grigio antracite RAL 7016, elementi laterali opzionali; portone sezionale da garage greca M Silkgrain, grigio antracite RAL 7016

A SINISTRA. Porta d'ingresso in alluminio ThermoSafe motivo 871, maniglia in acciaio inox CARO con rosetta tonda, lato interno bianco traffico RAL 9016, cerniere occulte opzionali ed elementi laterali

CLASSE ESCLUSIVA. Le nostre più vendute porte d'ingresso in alluminio ThermoSafe soddisfano, con una selezione di 75 motivi, le esigenze di personalizzazione più elevate. Il passaggio complanare dal manto all'intelaiatura della porta conferisce alla vostra porta un aspetto interno elegante, che si armonizza particolarmente bene con le porte per interni rientranti a filo.

CLASSE EXTRA. Il lato esterno del manto di ThermoSafe Hybrid, in lamiera d'acciaio inox verniciata a polveri, garantisce una stabilità dimensionale particolarmente elevata anche in caso di elevate differenze di temperatura interne ed esterne, nonché un migliore isolamento acustico.

Vista della porta a tutta superficie del lato esterno (figura sinistra) e del lato interno (figura destra) nonché passaggio complanare dal manto all'intelaiatura della porta sul lato interno





Motivo 860

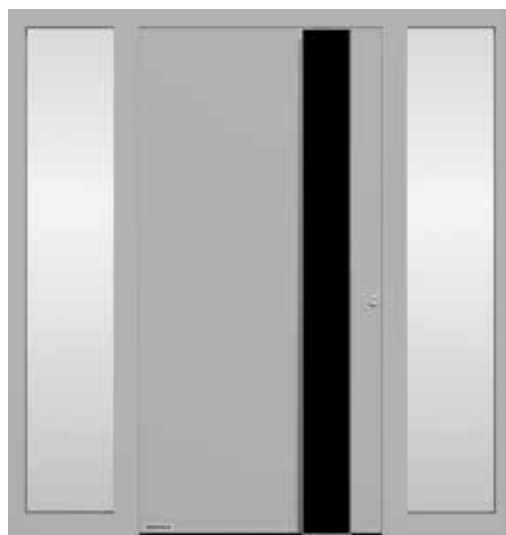

Motivo 565

THERMOSAFE / THERMOSAFE HYBRID

Tutti i motivi porta su questa pagina in alluminio brillante RAL 9006, satinato

Motivo 860 maniglia in acciaio inox HOE 501 black.edition in nero intenso RAL 9005 (a richiesta)

Motivo 565 maniglia d'autore G 760 black.edition in nero intenso RAL 9005 (a richiesta) **1**, a richiesta con barra luminosa a LED integrata

Motivo 568 maniglia d'autore G 750 black.edition in nero intenso RAL 9005 (a richiesta) **2**, a richiesta con barra luminosa a LED integrata

Motivo 551 maniglia in acciaio inox realizzata a mano HOE 150

→ Tutti i colori e le superfici sono disponibili da pagina 84.

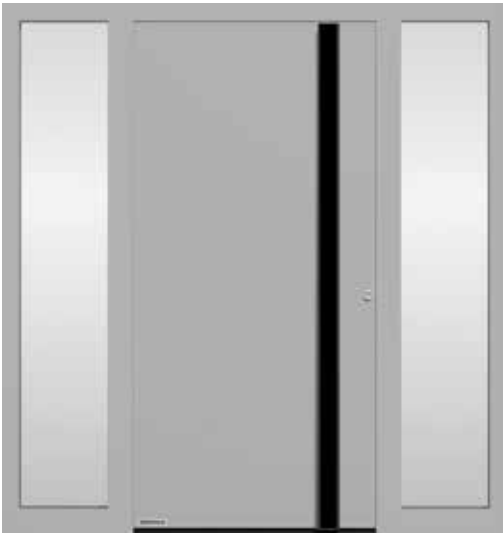

Motivo 568



Motivo 551



2

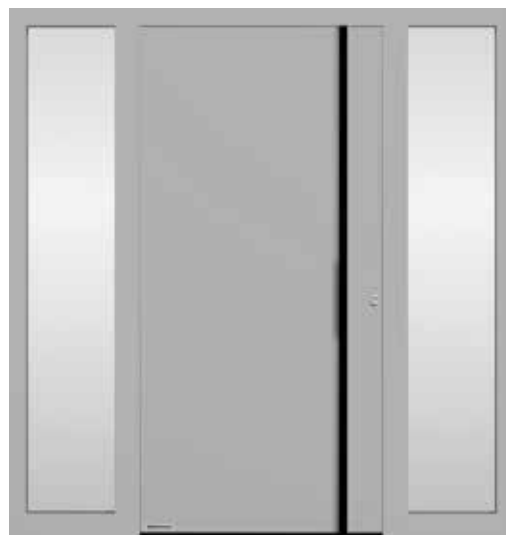

Motivo 823

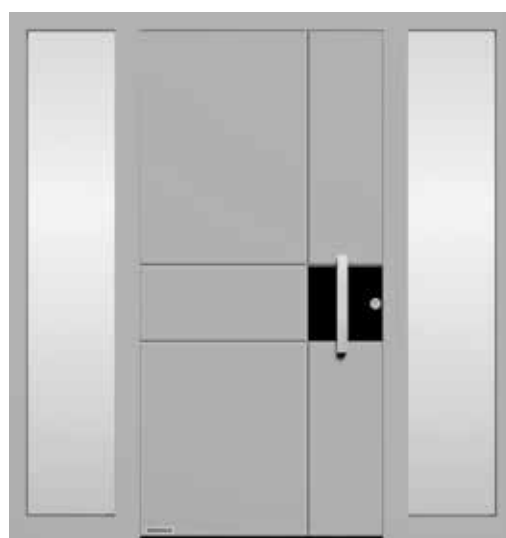

Motivo 832

THERMOSAFE / THERMOSAFE HYBRID

Tutti i motivi porta su questa pagina in alluminio brillante RAL 9006, satinato

Motivo 823 profilo maniglia black.edition in nero intenso RAL 9005 (a richiesta), profili di fissaggio nel colore della porta, a richiesta con spotlight LED integrato nella maniglia ³

Motivo 832 maniglia in acciaio inox HOE 820, inserto in nero intenso RAL 9005 (a richiesta), con lesene orizzontali e verticali in acciaio inox

Motivo 836 maniglia in acciaio inox HOE 820 ⁴, inserto complanare in nero intenso RAL 9005 (a richiesta)

Motivo 891* maniglia in acciaio inox HOE 820

* Non disponibile come ThermoSafe Hybrid

→ Tutti i colori e le superfici sono disponibili da pagina 84.

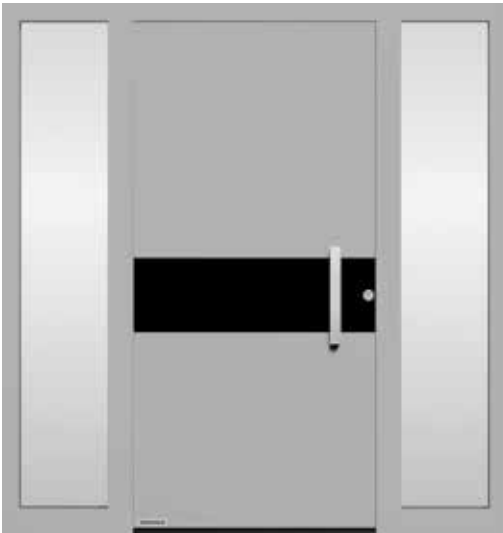

Motivo 836

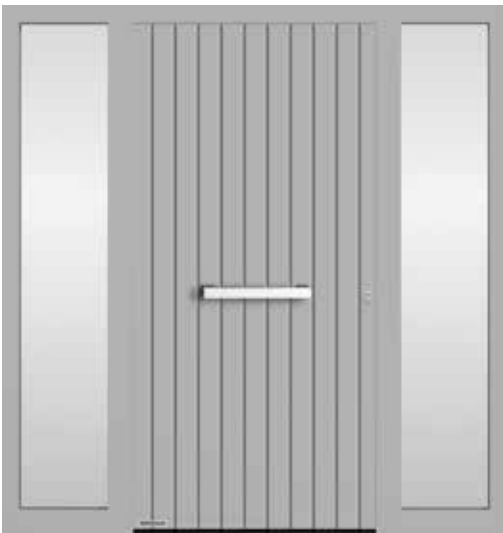

Motivo 891



4



Esclusiva Hörmann

PORTA D'INGRESSO E PORTONE DA GARAGE IN LOOK PERFETTAMENTE COORDINATO. Nell'ampio programma Hörmann le greche per la porta d'ingresso ed il portone da garage della vostra casa sono perfettamente abbinabili. Ciò significa una continuità di stile per una visione d'insieme perfettamente armonica senza sfalsamento. Ed è proprio in questi piccoli dettagli che si rispecchia la bellezza della vostra casa.

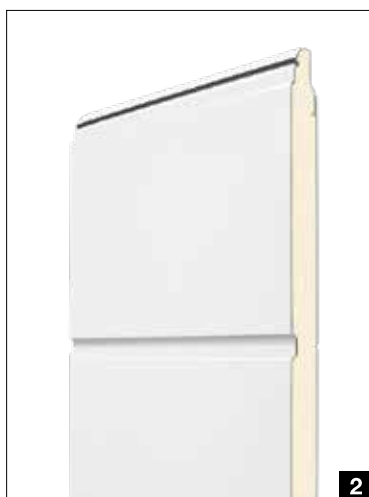

Nella sezione trasversale della porta d'ingresso **1** e del portone da garage **2** risulta evidente: l'aspetto della greca della porta risulta dalle scanalature nel battente, per il portone dalla greca dei singoli elementi e delle loro giunzioni. La vista su una linea, anche in caso di altezza strutturale della porta diversa, la rende al pari di un portone. In questo caso, regoliamo le altezze delle scanalature in modo personalizzato secondo le vostre esigenze, basta che ci indichiate lo sfalsamento in altezza. Per ottenere una visione d'insieme perfetta, soprattutto per questi particolari motivi, il concessionario Hörmann vi offre tutto il suo supporto con esatte misurazioni in loco ed una consulenza esperta.



Motivo 825 / 845 / 855

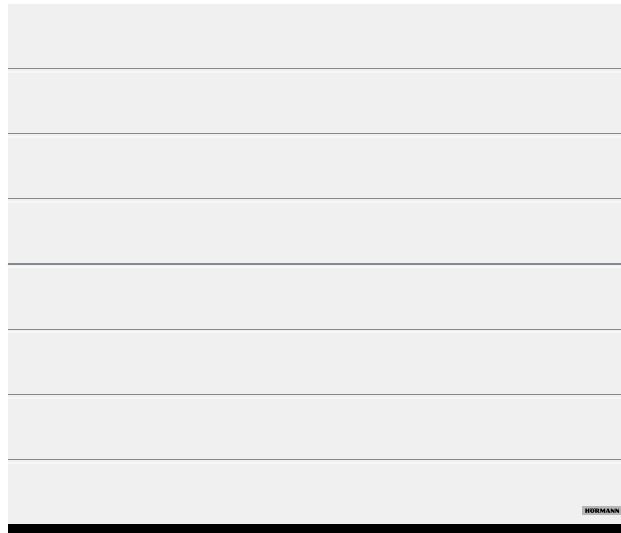

Portone sezionale da garage
Greca M in Silkgrain bianco traffico RAL 9016



Motivo 875 / 895 / 898

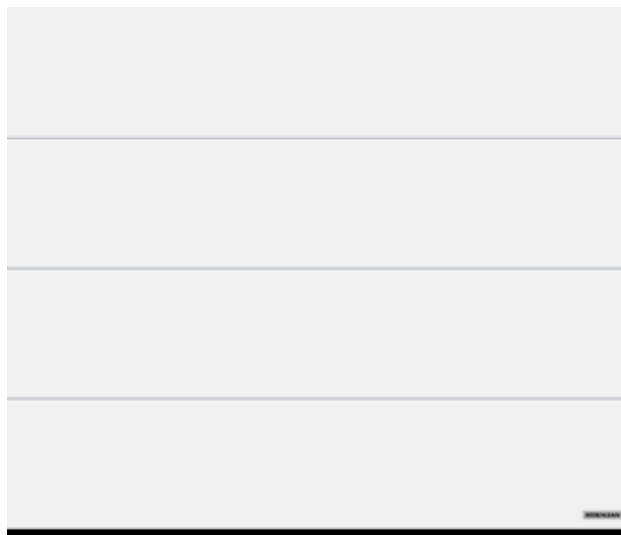

Portone sezionale da garage
Greca L in Silkgrain bianco traffico RAL 9016

THERMOSAFE / THERMOSAFE HYBRID

Tutti i motivi porta su questa pagina in bianco traffico RAL 9016, opaco

Motivo 825 per un'altezza portone di 2000 mm

Motivo 845 per un'altezza portone di 2125 mm

Motivo 855 per un'altezza portone di 2250 mm

Motivo 875 per un'altezza portone di 2000 mm

Motivo 895 per un'altezza portone di 2125 mm

Motivo 898 per un'altezza portone di 2250 mm

→ Tutti i colori e le superfici sono disponibili da pagina 84.



Per ulteriori informazioni
sui portoni da garage
consultare il catalogo
Portoni sezionali da garage.



Motivo 188



Portone sezionale da garage
Greca L motivo d'autore 457 in Silkgrain grigio antracite RAL 7016



Motivo 693



Motivo 861



Portone sezionale da garage
Greca M in Silkgrain grigio antracite RAL 7016



Motivo 862

PORTA D'INGRESSO E PORTONE DA GARAGE IN LOOK COORDINATO. Elementi di design e motivi dall'aspetto identico rendono le vostre porte d'ingresso un attraente richiamo visivo in combinazione con i portoni sezionali da garage. In questi motivi le distanze fra le scanalature della porta d'ingresso e le distanze fra le greche del portone da garage non sono esattamente allineate.



Motivo 871



Motivo 173

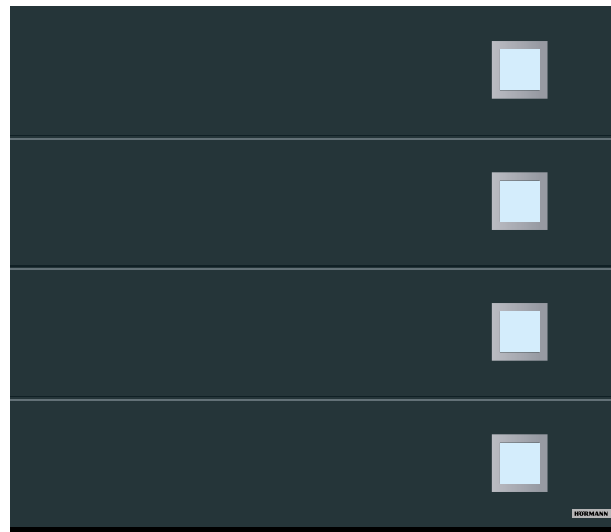

Portone sezionale da garage

Greca L motivo d'autore 461 in Silkgrain grigio antracite RAL 7016



Motivo 872



Portone sezionale da garage

Greca D in Silkgrain grigio antracite RAL 7016

THERMOSAFE / THERMOSAFE HYBRID

Tutti i motivi porta su questa doppia pagina in grigio antracite RAL 7016

Motivo 188 maniglia in acciaio inox HOE 100, vetro decorativo Float opaco con 3 strisce trasparenti

Motivo 693 maniglia in acciaio inox HOE 300

Motivo 871 maniglia in acciaio inox HOE 620

Motivo 173 maniglia in acciaio inox HOE 300, vetro ornamentale opzionale Float opaco

Motivo 861 maniglia in acciaio inox HOE 700

Motivo 862 maniglia in acciaio inox HOE 620

Motivo 872 maniglia in acciaio inox HOE 615, elementi laterali con vetro decorativo Float opaco con 6 strisce trasparenti

→ Tutti i colori e le superfici sono disponibili da pagina 84.



72



Motivo 75



Motivo 65



Motivo 504



Motivo 650



Motivo 680



Motivo 689



Motivo 697



Motivo 867

THERMOSAFE / THERMOSAFE HYBRID

Tutti i motivi porta su questa pagina in alluminio grigiastro RAL 9007, struttura fine opaca

Motivo 75 maniglia in acciaio inox 38-1, vetro ornamentale Master-Carré

Motivo 65 maniglia in acciaio inox HOE 600, vetro decorativo Float opaco con 7 strisce trasparenti

Motivo 504 maniglia in acciaio inox HOE 500, vetro decorativo Float opaco con 5 strisce trasversali trasparenti

Motivo 650 maniglia in acciaio inox HOE 700, vetro ornamentale Pave bianco

Motivo 680 maniglia in acciaio inox HOE 700, vetro ornamentale Pave bianco

Motivo 689 maniglia in acciaio inox 38-2, vetro decorativo Parsol grigio opaco con 7 strisce trasparenti

Motivo 697 maniglia in acciaio inox HOE 910, vetro decorativo Parsol grigio opaco con 7 strisce trasparenti

Motivo 867 maniglia in acciaio inox HOE 620, vetro decorativo Float opaco con 7 strisce trasparenti

→ Tutti i colori e le superfici sono disponibili da pagina 84.

A SINISTRA. Porta d'ingresso in alluminio ThermoSafe motivo 504, maniglia in acciaio inox HOE 500, alluminio grigiastro RAL 9007, struttura fine opaca



Motivo 110



Motivo 138



Motivo 136



Motivo 140



Motivo 166



Motivo 560

THERMOSAFE / THERMOSAFE HYBRID

Tutti i motivi porta su questa pagina in tonalità Hörmann CH 703 antracite

Motivo 110 maniglia in acciaio inox 38-1, vetro ornamentale Cattedrale bianco (a richiesta)

Motivo 138 maniglia in acciaio inox HOE 500, vetro ornamentale Satinato

Motivo 136 maniglia in acciaio inox 38-1, vetro decorativo Satinato con 7 strisce opache, elementi laterali con vetro ornamentale Satinato

Motivo 140 maniglia in acciaio inox 38-1, inserto in acciaio inox, vetro ornamentale Pave bianco

Motivo 166 maniglia in acciaio inox 38-1, inserto in acciaio inox, vetro decorativo Satinato con 7 strisce opache

Motivo 560 maniglia in acciaio inox HOE 600, vetro decorativo opaco con 11 strisce, elementi laterali con vetro decorativo

→ Tutti i colori e le superfici sono disponibili da pagina 84.



Motivo 723



Motivo 189



Motivo 686



Motivo 185



Motivo 503



Motivo 877



Motivo 879

THERMOSAFE / THERMOSAFE HYBRID

Tutti i motivi porta su questa pagina in grigio luce RAL 7035, opaco

Motivo 723 profilo maniglia in alluminio brillante RAL 9006, profili di fissaggio nel colore della porta, vetro ornamentale Satinato

Motivo 189 maniglia in acciaio inox HOE 615, vetro decorativo Float opaco con 7 strisce trasparenti

Motivo 686 maniglia in acciaio inox HOE 600, inserto in acciaio inox, vetro decorativo Float opaco con 7 strisce trasparenti, elementi laterali con vetro decorativo

Motivo 185 maniglia in acciaio inox 38-2, vetro ornamentale Master-Carré bianco

Motivo 503 maniglia in acciaio inox HOE 500, vetro decorativo Float opaco con 7 strisce trasversali trasparenti

Motivo 877 maniglia in acciaio inox HOE 610, vetro decorativo Float opaco con 3 strisce trasparenti

Motivo 879 maniglia d'autore G 750 in alluminio anodizzato E6 / EV 1, vetro decorativo Float opaco con 3 strisce trasparenti

→ Tutti i colori e le superfici sono disponibili da pagina 84.



Motivo 176



Motivo 177



Motivo 501



Motivo 502



Motivo 514



Motivo 524

THERMOSAFE / THERMOSAFE HYBRID

Tutti i motivi porta su questa pagina in bianco traffico RAL 9016, opaco

Motivo 176 maniglia in acciaio inox HOE 735, vetro ornamentale Satinato

Motivo 177 maniglia in acciaio inox HOE 700, vetro ornamentale Pave bianco

Motivo 501 maniglia in acciaio inox HOE 500, finestratura Satinato

Motivo 502 maniglia in acciaio inox HOE 500, finestratura Satinato

Motivo 514 maniglia d'autore G 750 in alluminio brillante RAL 9006, satinato, finestratura Float trasparente, elementi laterali vetro decorativo opaco con 3 strisce trasparenti

Motivo 524 maniglia d'autore G 750 e inserti in nero intenso RAL 9005 (a richiesta), finestratura Float trasparente, elementi laterali finestratura Float trasparente

→ Tutti i colori e le superfici sono disponibili da pagina 84.



Motivo 757



Motivo 759



Motivo 777



Motivo 779



Motivo 797



Motivo 799

THERMOSAFE / THERMOSAFE HYBRID

Tutti i motivi porta su questa pagina in grigio quarzo RAL 7039, struttura fine opaca

Motivo 757 maniglia in acciaio inox HOE 797, vetro decorativo Float opaco con strisce trasparenti

Motivo 759 maniglia d'autore G 750 in alluminio anodizzato, E6 / EV 1, vetro decorativo Float, opaco con strisce trasparenti

Motivo 777 maniglia in acciaio inox HOE 610, vetro ornamentale Float opaco

Motivo 779 maniglia d'autore G 750 in alluminio anodizzato E6 / EV 1, vetro ornamentale Float opaco

Motivo 797 maniglia in acciaio inox HOE 797, vetro ornamentale Float opaco

Motivo 799 maniglia d'autore G 750 in alluminio anodizzato E6 / EV 1, vetro ornamentale Float opaco

→ Tutti i colori e le superfici sono disponibili da pagina 84.





Motivo 40



Motivo 45



Motivo 505



Motivo 552



Motivo 553



Motivo 583



Motivo 590

THERMOSAFE / THERMOSAFE HYBRID

Tutti i motivi porta su questa pagina in bianco traffico RAL 9016, opaco

Motivo 40 maniglia in acciaio inox HOE 550, vetro decorativo parzialmente opaco, elementi laterali con vetro decorativo, lastre esterne parzialmente opache, nella parte superiore con strisce, lastra intermedia Float trasparente con strisce parzialmente opache, sfalsata rispetto alla lastra esterna (effetto 3D)

Motivo 45 maniglia in acciaio inox HOE 200, vetro decorativo Parsol grigio opaco con 4 strisce trasparenti

Motivo 505 maniglia in acciaio inox HOE 500, vetro decorativo Float opaco con 4 strisce trasparenti

Motivo 552 maniglia in acciaio inox realizzata a mano HOE 150, vetro decorativo Float opaco con strisce trasparenti e strisce di colore rosso

Motivo 553 maniglia in alluminio G 753 in argento, vetro decorativo Reflo opaco con vere sfaccettature

Motivo 583 inserto in color grigio ardesia RAL 7015, maniglia in alluminio G 755, vetro decorativo Reflo opaco con bordo trasparente

Motivo 590* inserto in color grigio ardesia RAL 7015, maniglia d'autore G 750, vetro decorativo Reflo con vera sfaccettatura e motivo sabbato

* Non disponibile come ThermoSafe Hybrid

→ Tutti i colori e le superfici sono disponibili da pagina 84.

A SINISTRA. Porta d'ingresso in alluminio ThermoSafe motivo 553, bianco traffico RAL 9016, elementi laterali opzionali



ELEGANTE ALL'INTERNO E ALL'ESTERNO. Su richiesta, è possibile ricevere anche all'interno i nostri motivi classici uguali a quelli esterni. In questo modo la vostra porta d'ingresso si armonizza perfettamente anche con le porte per interni classiche della vostra casa.

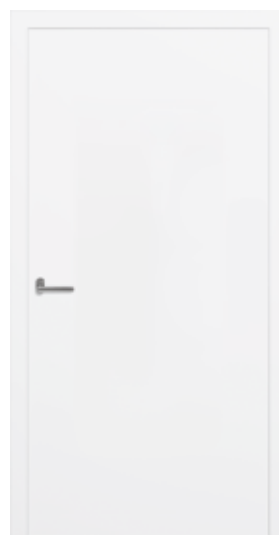

Vista interna di serie con manto liscio



Vista interna a richiesta



Motivo 402



Motivo 413



Motivo 414



Motivo 416



Motivo 445



Motivo 675



Motivo 694

THERMOSAFE / THERMOSAFE HYBRID

Tutti i motivi porta su questa pagina in bianco traffico RAL 9016, opaco

Motivo 402 maniglia in acciaio inox 14-2, telaio ornamentale, vetro decorativo Reflo parzialmente opaco con vera sfaccettatura

Motivo 413 maniglia in acciaio inox 14-2, telaio ornamentale, vetro ornamentale Silk

Motivo 414 maniglia in acciaio inox 14-2, telaio ornamentale, vetro ornamentale Silk

Motivo 416 maniglia in acciaio inox 14-2, telaio ornamentale

Motivo 445 maniglia in acciaio inox 38-1, telaio ornamentale, vetro ornamentale Chinchilla, elementi laterali in vetro ornamentale Chinchilla

Motivo 675 maniglia in acciaio inox 38-1, telaio ornamentale, vetro decorativo Reflo con vera sfaccettatura

Motivo 694 maniglia in acciaio inox HOE 700, telaio ornamentale, vetro decorativo Reflo con vera sfaccettatura

→ Tutti i colori e le superfici sono disponibili da pagina 84.

IN ALTO A SINISTRA. Porta d'ingresso in alluminio ThermoSafe motivo 421, grigio luce RAL 7035, elementi laterali opzionali



Motivo 453



Motivo 451



Motivo 452



IN ALTO. Dettaglio del telaio ornamentale con vetro decorativo



Motivo 455



Motivo 456



Motivo 457

THERMOSAFE / THERMOSAFE HYBRID

Tutti i motivi porta su questa pagina in grigio pietra RAL 7030, struttura fine opaca

Motivo 453 maniglia in acciaio inox 14-2, telaio ornamentale

Motivo 451 maniglia in acciaio inox 14-2, telaio ornamentale, vetro decorativo Reflo sabbato con bordo non opacizzato

Motivo 452 maniglia in acciaio inox 14-2, telaio ornamentale, vetro decorativo Reflo sabbato con bordo non opacizzato

Motivo 455 maniglia in acciaio inox 14-2, telaio ornamentale, vetro decorativo Reflo sabbato con bordo non opacizzato

Motivo 456 maniglia in acciaio inox 14-2, telaio ornamentale, vetro decorativo Reflo sabbato con bordo non opacizzato

Motivo 457 maniglia in acciaio inox 14-2, telaio ornamentale, elementi laterali vetro ornamentale Satinato

→ Tutti i colori e le superfici sono disponibili da pagina 84.



Motivo 421



Motivo 419



Motivo 420



IN ALTO. Vetro decorativo con ornamenti in piombo con vetro base sabbato Reflo E1.2



Motivo 459



Motivo 422



Motivo 454



IN ALTO. Dettaglio delle scanalature fresate e del vetro decorativo con bordo non opacizzato

THERMOSAFE / THERMOSAFE HYBRID

Tutti i motivi porta su questa pagina in bianco traffico RAL 9016, opaco

Motivo 419 maniglia in acciaio inox 14-2, telaio ornamentale, vetro decorativo con ornamenti in piombo con vetro base sabbato Reflo (a richiesta)

Motivo 420 maniglia in acciaio inox 14-2, telaio ornamentale, vetro decorativo Reflo sabbato con bordo non opacizzato

Motivo 421 maniglia in acciaio inox 14-2, telaio ornamentale

Motivo 422* maniglia in acciaio inox 14-2, scanalature fresate, vetro decorativo Reflo sabbato con bordo non opacizzato

Motivo 454* maniglia in acciaio inox 14-2, scanalature fresate, vetro decorativo Reflo sabbato con bordo non opacizzato

Motivo 459* maniglia in acciaio inox 14-2, scanalature fresate, motivo chiuso

* Non disponibile come ThermoSafe Hybrid

→ Tutti i colori e le superfici sono disponibili da pagina 84.



ThermoPlan Hybrid



**Passaggio
complanare**
sul lato interno ed esterno



Sicurezza RC 3
di serie



**Elevato isolamento
acustico**
fino a 36 dB



**Coibentazione termica
molto buona**
Valore U_D fino a 0,78 W / (m²·K)

Esclusiva Hörmann



**Lato esterno del manto in
acciaio inox verniciato**

CLASSE DI DESIGN. La particolarità di questa porta è il suo aspetto piatto ed elegante. Non è visibile né percepibile internamente ed esternamente alcun sfalsamento tra il manto e l'intelaiatura della porta.

INDEFORMABILE. La lamiera in acciaio inox verniciata sul lato esterno garantisce un'elevata stabilità dimensionale anche in caso di elevate differenze di temperatura, in modo che possiate sempre godere dell'aspetto complanare della vostra porta d'ingresso.

Vista della porta a tutta superficie e passaggio complanare dal manto all'intelaiatura della porta sul lato esterno **1** e sul lato interno **2**



A SINISTRA. Porta d'ingresso in alluminio ThermoPlan Hybrid motivo 860, tonalità Hörmann CH 703 antracite struttura fine opaca, elemento laterale opzionale



Motivo 138



Motivo 189



Motivo 501



Motivo 502



Motivo 503



Motivo 504



Motivo 505



Motivo 686

THERMOPLAN HYBRID

Tutti i motivi porta su questa pagina in grigio antracite RAL 7016, struttura fine opaca

Motivo 138 maniglia in acciaio inox HOE 500, vetro ornamentale Satinato

Motivo 189 maniglia in acciaio inox HOE 615, vetro decorativo Float opaco con 7 strisce trasparenti

Motivo 501 maniglia in acciaio inox HOE 500, finestratura Satinato

Motivo 502 maniglia in acciaio inox HOE 500, finestratura Satinato

Motivo 503 maniglia in acciaio inox HOE 500, vetro decorativo Float opaco con 7 strisce trasparenti

Motivo 504 maniglia in acciaio inox HOE 500, vetro decorativo Float opaco con 5 strisce trasparenti

Motivo 505 maniglia in acciaio inox HOE 500, vetro decorativo Float opaco con 4 strisce trasparenti

Motivo 686 maniglia in acciaio inox HOE 615, vetro decorativo Float opaco con 7 strisce trasparenti

→ Tutti i colori e le superfici sono disponibili da pagina 84.



Motivo 689

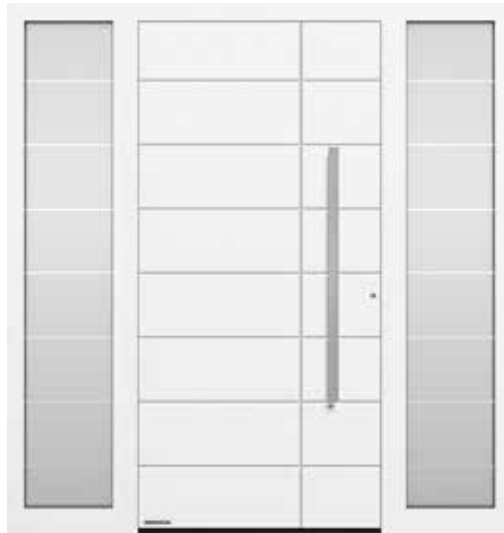

Motivo 862



Motivo 867



Motivo 871



Motivo 872

THERMOPLAN HYBRID

Tutti i motivi porta su questa pagina in bianco traffico RAL 9016, opaco

Motivo 689 maniglia in acciaio inox 38-2, vetro decorativo Parsol grigio opaco con 7 strisce trasparenti

Motivo 862 maniglia in acciaio inox HOE 620, vetro decorativo Parsol grigio opaco con 7 strisce trasparenti, elementi laterali vetro decorativo Parsol grigio opaco con 7 strisce trasparenti

Motivo 867 maniglia in acciaio inox HOE 620, vetro decorativo Float opaco con 7 strisce trasparenti

Motivo 871 maniglia in acciaio inox HOE 620, vetro decorativo Parsol grigio opaco con 3 strisce trasparenti, elementi laterali vetro decorativo Parsol grigio opaco con 3 strisce trasparenti

Motivo 872 maniglia in acciaio inox HOE 615, vetro decorativo Parsol grigio opaco con 6 strisce trasparenti, elementi laterali vetro decorativo Parsol grigio opaco con 6 strisce trasparenti

→ Tutti i colori e le superfici sono disponibili da pagina 84.

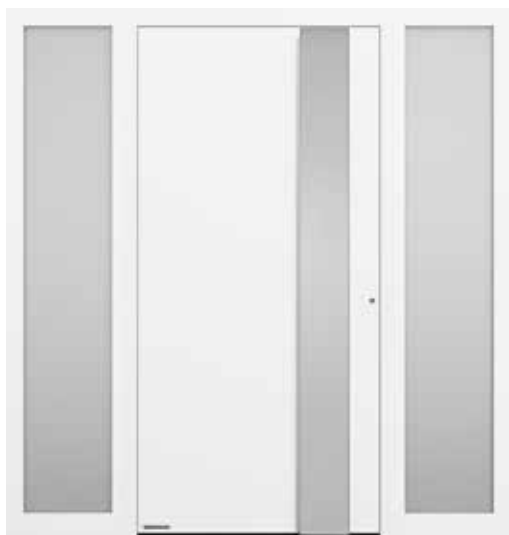

Motivo 565 .NOVITÀ



Motivo 568 .NOVITÀ



Motivo 823



Motivo 860

THERMOPLAN HYBRID

Tutti i motivi porta su questa pagina in bianco traffico RAL 9016, opaco

Motivo 565 maniglia d'autore G 760 in alluminio brillante RAL 9006, inserto maniglia in alluminio brillante RAL 9006, elementi laterali vetro decorativo

Motivo 568 maniglia d'autore G 750 in alluminio brillante RAL 9006, elementi laterali vetro decorativo

Motivo 823 profilo maniglia in alluminio brillante RAL 9006, profili di fissaggio nel colore della porta, elementi laterali vetro decorativo

Motivo 860 maniglia in acciaio inox HOE 700, elementi laterali vetro decorativo

→ Tutti i colori e le superfici sono disponibili da pagina 84.

A DESTRA. Porta d'ingresso in alluminio ThermoPlan Hybrid motivo 568, maniglia in acciaio inox G 750, grigio antracite RAL 7016, elementi laterali opzionali



2

HÖRMANN



ThermoCarbon



Battuta prominente
all'interno



Sicurezza RC 3
di serie



Sicurezza RC-4
A richiesta



**Elevato isolamento
acustico**
fino a 32 dB



**Eccezionale
coibentazione termica**



Esclusiva Hörmann

ThermoCarbon con un valore
 U_D fino a $0,47 \text{ W}/(\text{m}^2\cdot\text{K})$

CLASSE PREMIUM. Con il profilo del battente high-tech da 100 mm di spessore in materiale ibrido carbonio-fibra di vetro, realizziamo ingressi di casa con altezze delle porte fino a 3000 mm. Le maniglie apriporta incassate in molti motivi soddisfano elevate esigenze di design con viste complanare. L'interno della porta, con la sua discreta battuta prominente, si integra perfettamente nel vostro design interno.

Motivo 308 con maniglia esterna complanare

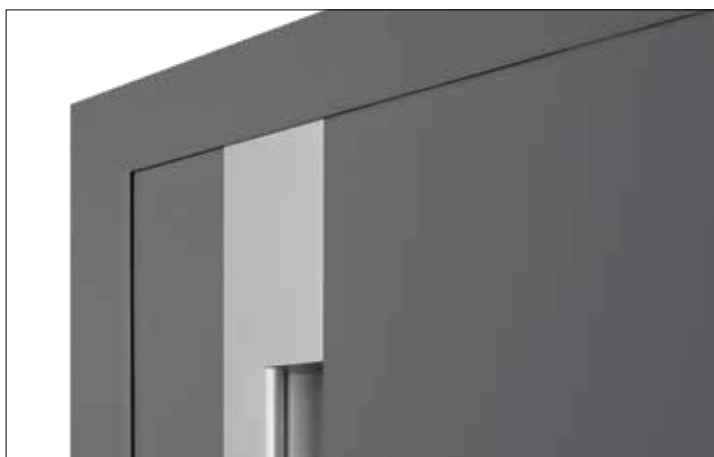

A SINISTRA. Porta d'ingresso in alluminio ThermoCarbon motivo 308, grigio antracite RAL 7016, altezza della porta 3000 mm, elemento laterale opzionale

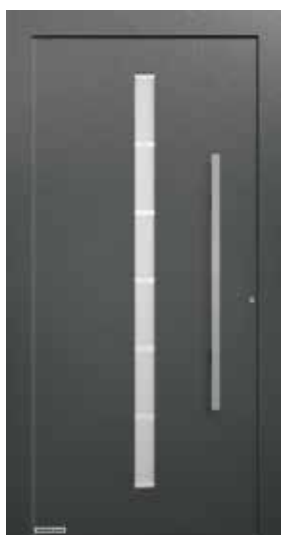

Motivo 189



Motivo 300



Motivo 301



Motivo 302



Motivo 304



Motivo 305

THERMOCARBON

Tutti i motivi porta su questa pagina in tonalità Hörmann CH 703 antracite, struttura fine opaca

Motivo 189 maniglia in acciaio inox HOE 615, vetro decorativo Float opaco con 7 strisce trasparenti

Motivo 300 maniglia in alluminio brillante RAL 9006, satinato

Motivo 301 inserto in alluminio complanare e maniglia in alluminio brillante RAL 9006, elementi laterali con vetro ornamentale Float opaco

Motivo 302 maniglia complanare in alluminio brillante RAL 9006, satinato, vetro decorativo Float opaco con una striscia verticale trasparente

Motivo 304 incavo della maniglia in alluminio brillante RAL 9006, satinato, maniglia in acciaio inox complanare

Motivo 305 inserto in alluminio in rosso rubino RAL 3003, opaco, maniglia in acciaio inox complanare, elementi laterali con vetro ornamentale Micrograin

→ Tutti i colori e le superfici sono disponibili da pagina 84.



Motivo 306



Motivo 308



Motivo 309



Motivo 310



Motivo 312



Motivo 314



Motivo 504

THERMOCARBON

Tutti i motivi porta su questa pagina in bianco traffico RAL 9016, opaco

Motivo 306 incavo della maniglia in bianco traffico RAL 9016, opaco, maniglia in acciaio inox complanare, vetro ornamentale Float opaco

Motivo 308 maniglia e incavo della maniglia in grigio antracite RAL 7016, opaco, elementi laterali con vetro ornamentale Float opaco

Motivo 309 maniglia complanare in alluminio brillante RAL 9006, satinato

Motivo 310 maniglia in acciaio inox complanare, vetro ornamentale Float opaco

Motivo 312 maniglia complanare in alluminio brillante RAL 9006, satinato, vetro decorativo Float opaco con una striscia verticale trasparente, elementi laterali con vetro ornamentale Float opaco (su tutta la superficie)

Motivo 314 incavo della maniglia in bianco traffico RAL 9016, opaco, maniglia in acciaio inox complanare, vetro ornamentale Float opaco

Motivo 504 maniglia in acciaio inox HOE 500, vetro decorativo Float opaco con 5 strisce trasparenti

→ Tutti i colori e le superfici sono disponibili da pagina 84.





Motivo 565



Motivo 568



Motivo 650



Motivo 680



Motivo 686



Motivo 823



Motivo 860



Motivo 862

THERMOCARBON

Tutti i motivi porta su questa pagina in grigio ardesia RAL 7015, struttura fine opaca

Motivo 565 maniglia d'autore G 760 in alluminio anodizzato E6 / EV 1, inserto maniglia in alluminio anodizzato E6 / EV 1

Motivo 568 maniglia d'autore G 750 anodizzato E6 / EV1

Motivo 650 maniglia in acciaio inox HOE 700, vetro ornamentale Pave bianco

Motivo 680 maniglia in acciaio inox HOE 700, vetro ornamentale Pave bianco

Motivo 686 maniglia in acciaio inox HOE 610, vetro decorativo Float opaco con 7 strisce trasparenti

Motivo 823 profilo maniglia in alluminio brillante RAL 9006, profili di fissaggio nel colore della porta

Motivo 860 maniglia in acciaio inox HOE 700

Motivo 862 maniglia in acciaio inox HOE 620

→ Tutti i colori e le superfici sono disponibili da pagina 84.

A SINISTRA. Porta d'ingresso in alluminio ThermoCarbon motivo 680, grigio ardesia RAL 7015, struttura fine opaca, elementi laterali opzionali



TopComfort



Sicurezza RC 2

A richiesta



Sicurezza RC 3

A richiesta



Elevato isolamento acustico

fino a 39 dB



Buona coibentazione termica

Valore U_D fino a $1,3 \text{ W} / (\text{m}^2\cdot\text{K})$

INGRESSI DI CASA INONDATI DI LUCE.

Le nostre porte d'ingresso vetrate TopComfort creano un ingresso di casa luminoso e gradevole, senza rinunciare ad un equipaggiamento solido – ideale per case plurifamiliari o ingressi commerciali. Potete scegliere tra 9 motivi in vetro esclusivi che si differenziano per il design del vetro, la trasparenza e l'incidenza della luce.

MOTORIZZAZIONE PORTA HDO. Aprite e chiudete con facilità la vostra porta d'ingresso TopComfort automaticamente. Il discreto sensore Flatscan monitora il range di movimento e garantisce un funzionamento sicuro. La motorizzazione può essere controllata comodamente tramite tastiera, rilevatore di movimento radar e con telecomando o radiopulsante con sistema radio BiSecur.

La motorizzazione della porta HDO 200 è, in combinazione con un modello di porta senza soglia incl. guarnizione a pavimento retrattile, la soluzione ottimale per ingressi di casa privi di barriere.



A SINISTRA. Porta d'ingresso in alluminio TopComfort, grigio antracite RAL 7016



Motivo 100



Motivo 100 vetro decorativo
o vetro ornamentale a scelta



Motivo 101



Motivo 100 MG 111

TOPCOMFORT

Tutti i motivi porta su questa pagina in bianco traffico RAL 9016, opaco

Motivo 100 maniglia in acciaio inox 38-1, vetro ornamentale Master-Carré

Motivo 100 vetro decorativo a scelta maniglia in acciaio inox HOE 710, vetro decorativo Float opaco con 7 strisce trasparenti

Motivo 101 maniglia in acciaio inox 38-1, vetro ornamentale Master-Carré

Motivo 100 MG 111 maniglia in acciaio inox 38-2, vetro decorativo con strisce opache

→ Tutti i colori e le superfici sono disponibili da pagina 84.



Motivo 100 MG 112



Motivo 100 MG 113

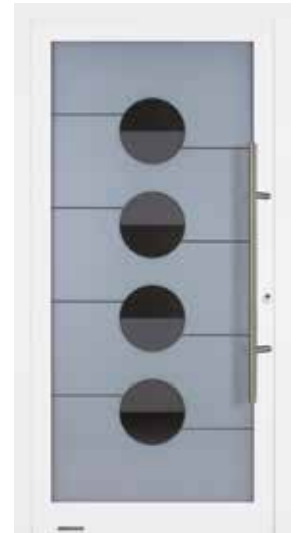

Motivo 100 MG 114



Motivo 100 MG 115



Motivo 100 MG 116



Motivo 100 MG 117

TOPCOMFORT

Tutti i motivi porta su questa pagina in bianco traffico RAL 9016, opaco

Motivo 100 MG 112 maniglia in acciaio inox 38-2, vetro decorativo Micrograin con struttura orizzontale

Motivo 100 MG 113 maniglia in acciaio inox 38-2, vetro decorativo con 25 strisce opache

Motivo 100 MG 114 maniglia in acciaio inox 38-2, vetro decorativo opaco con semicerchi e strisce trasparenti

Motivo 100 MG 115 maniglia in acciaio inox 38-2, vetro decorativo opaco con rettangoli

Motivo 100 MG 116 maniglia in acciaio inox 38-2, vetro decorativo con strisce e mezzelune opache

Motivo 100 MG 117 maniglia in acciaio inox 38-2, vetro decorativo opaco con 9 strisce trasparenti

→ Tutti i colori e le superfici sono disponibili da pagina 84.

IN ALTO A SINISTRA. ThermoCarbon motivo 308
in rosso rubino RAL 3003, telaio in grigio
antracite RAL 7016, elemento laterale con vetro
ornamentale Float opaco

IN ALTO A DESTRA. Porta d'ingresso in alluminio
ThermoSafe motivo 871, maniglia in acciaio inox
HOE 501 in nero intenso RAL 9005,
lato esterno alluminio grigiastro RAL 9007,
elemento laterale con vetro decorativo Float
opaco con 3 strisce trasparenti

IN BASSO. Porta d'ingresso in alluminio
ThermoSafe motivo 693, maniglia in acciaio inox
CARO con rosetta tonda, design interno
Groove 15 dall'aspetto identico alla porta per
interni DesignLine Groove 15, vernice bianco
traffico RAL 9016





Personalizzazioni

CONFIGURAZIONE PERSONALIZZATA. Con i nostri colori preferenziali Matchcolor potete dare un tocco unico alla vostra casa con un colore personalizzato della porta d'ingresso. L'effetto cromatico risulta armonioso con la combinazione del portone da garage, della porta d'ingresso e delle porte laterali. Sono possibili anche motivi porta con un look coordinato a quello dei portoni sezionali da garage. E potete anche abbinare l'interno della vostra nuova porta d'ingresso con le porte per interni DesignLine di Hörmann con un look coordinato. Per un benessere personalizzato!

→ Ulteriori informazioni a partire dalla pagina 84.



THERMOSAFE DECORAL.NOVITÀ I 18 esclusivi motivi porta nei 5 nuovi motivi decorativi convincono anche con richieste di progettazione esigenti. Il profilo del telaio di serie nero intenso, le maniglie esterne e le applicazioni, disponibili in nero intenso su richiesta, conferiscono una particolare eleganza.



Per maggiori informazioni consultare il catalogo ThermoSafe Decoral.



A SINISTRA. Porta d'ingresso in alluminio ThermoSafe motivo 860, manto in Decoral cemento, intelaiatura della porta in nero intenso RAL 9005 struttura fine, maniglia in acciaio inox HOE 501 black.edition in nero intenso RAL 9005 struttura fine (a richiesta), elementi laterali con vetro ornamentale Float trasparente

A DESTRA. Porta d'ingresso in alluminio ThermoSafe, motivo 860, manto in Decoral legno di fienile grigio, intelaiatura della porta in nero intenso RAL 9005 struttura fine, maniglia in acciaio inox HOE 500, elementi laterali con vetro ornamentale Satinato

INGRESSI DI CASA SPAZIOSI. Create ingressi suggestivi e attraenti e fornite più luce alla vostra casa. È possibile ampliare ogni motivo della porta d'ingresso illustrato con elementi laterali e sopra luce. Avete anche libera scelta nelle finestrate: dall'aspetto identico al motivo della porta d'ingresso o personalizzate secondo i vostri desideri.

→ Ulteriori informazioni a partire dalla pagina 86.

PRATICA CASSETTE DELLE LETTERE. Integrate le nostre eleganti cassette delle lettere con finiture in acciaio inossidabile di alta qualità e pannello di riempimento in alluminio termicamente isolato nell'elemento laterale della vostra porta d'ingresso. In base ai vostri desideri potete aggiungere l'interruttore della luce, il citofono e il tasto campanello per un massimo di 12 famiglie.

→ Disponibile per ThermoSafe e TopComfort





IN ALTO A SINISTRA. TopComfort motivo 101 con elementi laterali opzionali e cassetta delle lettere integrata

IN ALTO A DESTRA. ThermoSafe motivo 568 nella tonalità Hörmann CH 703 antracite con elementi laterali opzionali e sopra luce

IN BASSO. ThermoSafe motivo 504 in bianco traffico RAL 9016, elemento laterale, riempimento decorativo 503 nell'elemento laterale



COMFORT OPERATIVO PER OGNI ETÀ. Aprite la vostra porta d'ingresso in modo facile, smart e confortevole. Tramite inserimento di codice, impronta digitale o smartphone. Con i nostri pacchetti di serrature troverete la soluzione smart che soddisfa le vostre esigenze. Con il dispositivo Smart Home Hörmann homee, oltre alla porta potete ad es. controllare comodamente via app anche il vostro portone del garage e il cancello d'ingresso Hörmann, i sensori climatici o una telecamera. In qualsiasi posto del mondo ed a qualsiasi ora del giorno e della notte.

→ Ulteriori informazioni a partire dalla pagina 78.



AUTOMATISMO D'APERTURA ELETTRICO ECTURN. Dopo aver sbloccato la porta, è sufficiente una leggera pressione sul manto e la vostra porta d'ingresso si apre e si chiude automaticamente. Grazie al funzionamento a bassa energia, non vi sono situazioni di schiacciamento e di impatto pericolose. I dispositivi di sicurezza supplementari non sono necessari. L'ausilio di apertura è disponibile come variante applicabile o elegantemente integrato nel manto e nel telaio.

→ Disponibile per porte d'ingresso in alluminio ThermoSafe, ThermoSafe Hybrid, ThermoPlan Hybrid e ThermoCarbon



IN ALTO A SINISTRA. Lettore di impronte digitali integrato elegantemente nel manto

IN ALTO IN CENTRO E A DESTRA. Apertura porta confortevole con l'automatismo d'apertura ECTurn

IN BASSO. Centralina Smart Home Hörmann homee per tutte le aree della vostra casa

Suggerimento Un chiudiporta aereo con unità di bloccaggio meccanico è consigliato per bloccare facilmente il manto, ad esempio per trasportare oggetti attraverso la porta. Per ulteriori informazioni vedere pagina 74.



70

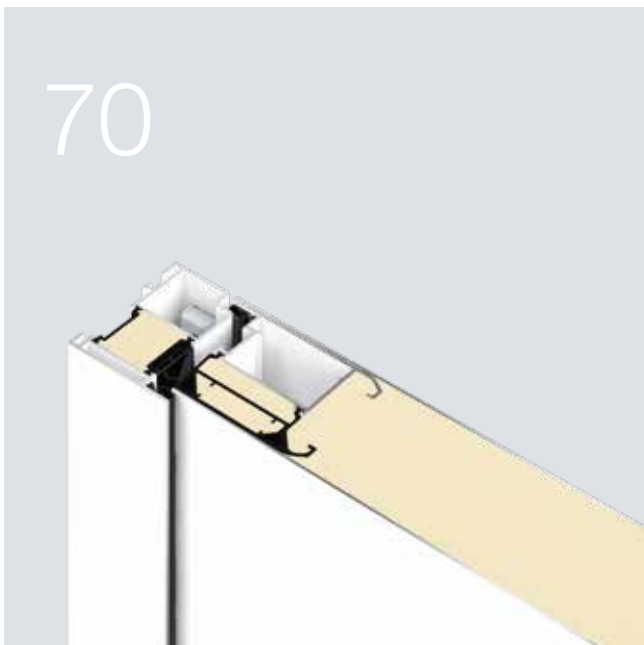

80



86



Design. Dotazione. Accessori.

- 70 Struttura del manto
- 72 Esecuzioni porte
- 74 Dotazioni della porta
- 76 Dispositivi di sicurezza
- 78 Serrature comfort
- 80 Maniglie esterne
- 83 Corredi maniglie
- 84 Colori
- 86 Finestrature
- 88 Dimensioni e scheda tecnica

Struttura del manto

Completamente riempito con schiuma

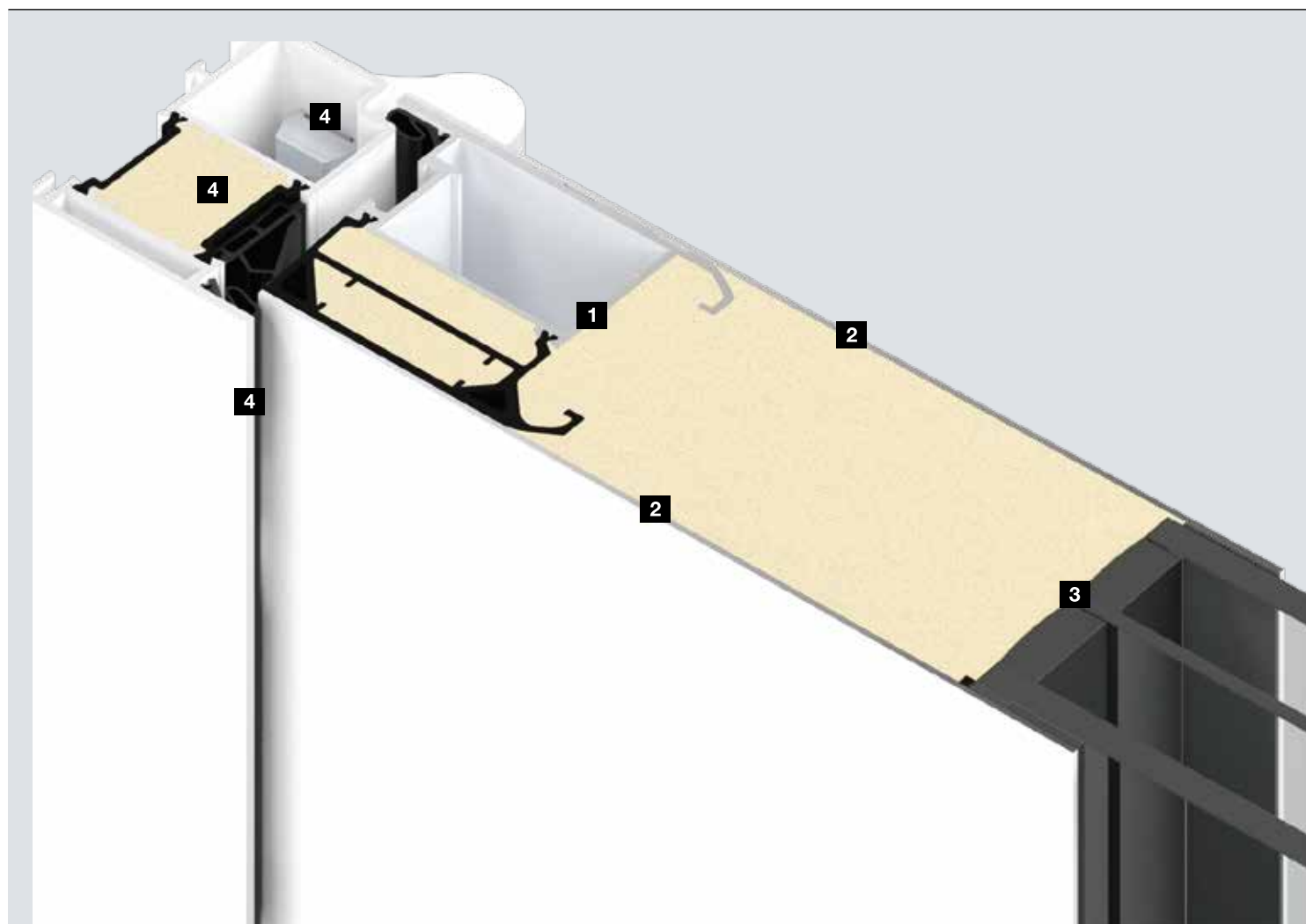

Caratteristiche prestazionali	ThermoSafe	ThermoSafe Hybrid
Forze di controllo EN 12217	fino alla classe 5	fino alla classe 5
Funzione permanente sollecitazione meccanica EN 12400	fino alla classe 5	fino alla classe 5
Comportamento in condizioni climatiche differenti EN 12219	fino a 2d / 2e	fino a 2d / 2e
Permeabilità all'aria EN 12207	fino alla classe 4	fino alla classe 4
Tenuta all'acqua EN 12208	fino alla classe 7A	fino alla classe 7A
Resistenza al vento EN 12210	fino alla classe C2 / B2	fino alla classe C2 / B2
Resistenza all'urto EN 13049	fino alla classe 1	fino alla classe 1
Resistenza meccanica EN 1192	fino alla classe 3	fino alla classe 3

Avviso: Le caratteristiche prestazionali indicate descrivono le massime prestazioni possibili della porta d'ingresso. Queste prestazioni possono variare a seconda della dotazione.

Esclusiva Hörmann

Nessun ponte termico sulle
finestrature e sul profilo della porta

Manto completamente schiumato.

Con le porte d'ingresso ThermoSafe, ThermoSafe Hybrid, ThermoPlan Hybrid e ThermoCarbon la schiuma PU si lega in modo ottimale al profilo della porta **1**, ai pannelli interni ed esterni **2** e alle finestrature **3**. A differenza di altri sistemi di porte, dove i componenti sono solo incollati tra loro, questa elegante struttura offre una stabilità dimensionale particolarmente elevata e una resistenza ai tentativi di effrazione, nonché una coibentazione termica ancora migliore, poiché non si creano ponti termici presso le finestrature.

Sistema di tenuta multiplo. **4**

Le nostre guarnizioni di alta qualità sigillano in modo ottimale il battente anche con differenze di temperatura estreme. La guarnizione interna corre intorno all'intero manto. La guarnizione di battuta centrale ed esterna sono inserite su tre lati (superiore e laterale). Tutte le nostre guarnizioni sono completamente continue e non sono interrotte dal sistema di cerniere come nelle porte di altri produttori. Questo sistema di tenuta viene completato dalla guarnizione della zoccolatura, che sigilla efficacemente la soglia. La guarnizione centrale presenta un aspetto floccato e assicura che il battente scorra facilmente nel telaio. In questo modo si garantisce che anche la serratura e il cilindro si chiudano sempre senza problemi.

ThermoPlan Hybrid

fino alla classe 5

fino alla classe 5

fino a 2d / 1e

fino alla classe 4

fino alla classe 7A

fino alla classe C2 / B2

fino alla classe 1

fino alla classe 3

ThermoCarbon

fino alla classe 3

fino alla classe 6

fino a 2d / 2e

fino alla classe 4

fino alla classe 7A

fino alla classe C2 / B2

fino alla classe 5

fino alla classe 3

TopComfort

fino alla classe 3

fino alla classe 5

fino a 2d / 2e

fino alla classe 4

fino alla classe 5A

fino alla classe C2

fino alla classe 1

fino alla classe 3

ione della porta d'ingresso.

Esecuzioni porte

Il profilo giusto per ogni esigenza

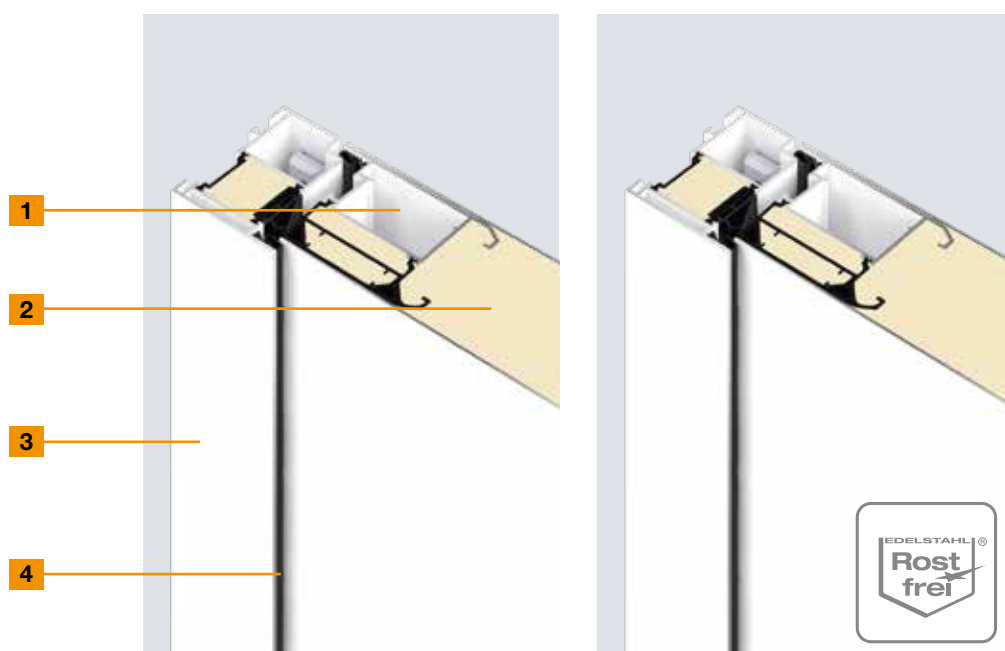

ThermoSafe

ThermoSafe Hybrid

1	Profilo della porta	Interno	Interno
	Materiale	Alluminio, a taglio termico	Alluminio, a taglio termico
2	Spessore battente	73 mm	73 mm
	Lamiera esterna	Alluminio	Acciaio inossidabile
	Battuta esterna	Con battuta	Con battuta
	Lamiera interna	Alluminio	Alluminio
	Battuta interna	Complanare	Complanare
3	Spessore del telaio	82 mm	82 mm
	Materiale	Alluminio, a taglio termico	Alluminio, a taglio termico
4	Sistema di tenuta	triplo	triplo
	Soglia	Alluminio-plastica	Alluminio-plastica
	Coibentazione termica (valore U_D)*	fino a 0,87 W/(m²·K)	fino a 0,87 W/(m²·K)
	Isolamento acustico	da 28 a 33 dB	da 33 a 36 dB

* In base alla grandezza della porta. Valori indicati per MET 1250 x 2200 mm



ThermoPlan Hybrid



ThermoCarbon

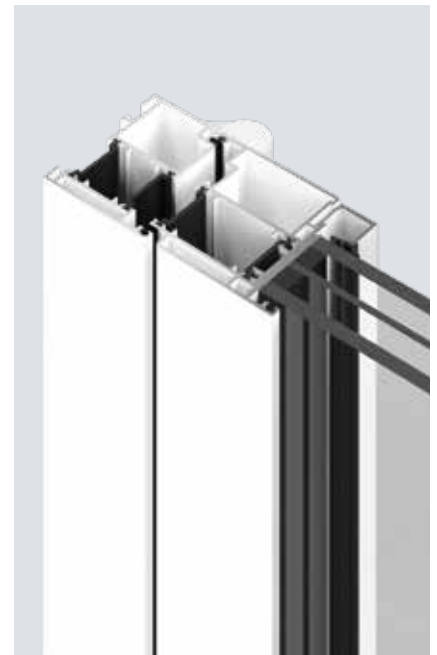

TopComfort

Interno

Alluminio, a taglio termico

82 mm

Acciaio inossidabile

Complanare

Alluminio

Complanare

82 mm

Alluminio, a taglio termico

triplo

Alluminio-plastica

fino a 0,78 W/(m²·K)

da 33 a 36 dB

Interno

Carbon, a taglio termico

100 mm

Alluminio

Con battuta

Alluminio

Con battuta

111 mm

Alluminio, a taglio termico

quadruplo

Alluminio-plastica

fino a 0,47 W/(m²·K)

da 29 a 32 dB

Intelaiatura per finestre

Alluminio, a taglio termico

80 mm

Complanare

Complanare

80 mm

Alluminio, a taglio termico

doppio

Alluminio-plastica

fino a 1,3 W/(m²·K)

da 29 a 36 dB

Esclusiva Hörmann
Valore U_D fino a 0,47 W/(m²·K)

Dotazioni della porta

Per un design della porta elegante e funzionale



ThermoSafe

ThermoSafe Hybrid

	ThermoSafe	ThermoSafe Hybrid
1 Vista interna a tutta superficie	●	●
2 Cerniere 3D, bianco traffico RAL 9016	●	●
3 Cerniere occultate con dispositivo antisollevamento	○	○
4 Passacavi con cavo a spirale	○	○
5 Passacavi con fascetta per cavi	○	○
6 Maniglia interna	Maniglia in acciaio inox CARO	Maniglia in acciaio inox CARO
7 Riscontro serratura in acciaio inox	●	●
8 Vetro termico	Finestratura tripla	Finestratura tripla
9 Chiudiporta aereo integrato o chiudiporta aereo HDC 35 (senza figura) con unità di bloccaggio meccanico	○	○
Limitatore di apertura	○	○
10 Guarnizione a pavimento retrattile con protezione dagli agenti atmosferici	○	○

● = Di serie ○ = A richiesta - = non disponibile

* Motivo 310 con finestratura tripla



4



6



9



5



7



10

ThermoPlan Hybrid

ThermoCarbon

TopComfort

●	●	●
●	-	●
○	●	○
○	-	○
○	○	-
Maniglia in acciaio inox CARO	Maniglia in acciaio inox CARO	Maniglia in alluminio Rondo, Bianco traffico RAL 9016
●	● (integrato nella battuta)	●
Finestratura tripla	Finestratura quadrupla*	Finestratura tripla
○	○	-
○	-	○ con limitatore a forbice
-	-	○ senza protezione dagli agenti atmosferici

Dispositivi di sicurezza

Equipaggiamento di sicurezza di serie certificato

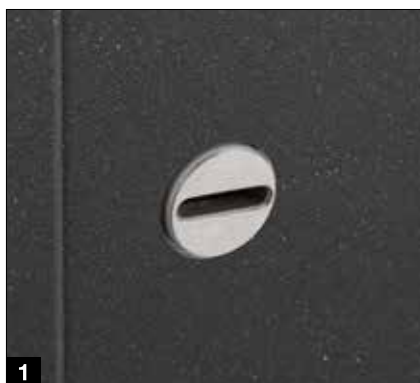

ThermoSafe

ThermoSafe Hybrid

1	Cilindro profilato con rosetta di sicurezza incastonata	-	-
2	Cilindro profilato con rosetta di sicurezza applicata	●	●
3	Serratura di sicurezza con chiavistello oscillante e bloccaggio meccanico	● H5 con bloccaggio a 5 punti	● H5 con bloccaggio a 5 punti
	Apriporta elettrico con funzione giorno / notte	○	○
	Apriporta elettrico con funzione giorno / notte e apertura permanente	○	○
4	Serratura di sicurezza con mandata e autobloccaggio meccanico	■ S5 Automatik con bloccaggio a 5 punti	■ S5 Automatik con bloccaggio a 5 punti
4	Serratura di sicurezza con mandata, staffa di bloccaggio e autobloccaggio meccanico	○ S5S Automatik con bloccaggio a 5 punti	○ S5S Automatik con bloccaggio a 5 punti
	Sicura antiscasso* sul lato cerniere	●	●
	Equipaggiamento di sicurezza RC 2	-	-
	Equipaggiamento di sicurezza RC 3	●	●
	Equipaggiamento di sicurezza RC 4	-	● per motivi porta senza finestratura e con serratura H5

● = Di serie ■ = A richiesta senza sovrapprezzo ○ = A richiesta - = non disponibile

* non necessario con cerniere occultate



Sicurezza RC 2

testata e certificata

Uno scassinatore occasionale prova a forzare la porta chiusa a chiave con semplici arnesi per un periodo di massimo 3 minuti.



Sicurezza RC 3

testata e certificata

Uno scassinatore prova a forzare la porta chiusa a chiave con arnesi, come ad es. piede di porco e un semplice utensile di perforazione per un periodo di massimo 5 minuti.



Sicurezza RC 4

testata e certificata

Uno scassinatore esperto prova a forzare la porta chiusa a chiave con arnesi, come ad es. piede di porco nonché con utensili di perforazione e urto per un periodo di massimo 10 minuti.



ThermoPlan Hybrid

ThermoCarbon

TopComfort

<input checked="" type="checkbox"/>	<input checked="" type="checkbox"/>	<input checked="" type="checkbox"/>
-	-	-
<input checked="" type="checkbox"/> H5 con bloccaggio a 5 punti	<input checked="" type="checkbox"/> H9 con bloccaggio a 9 punti	<input checked="" type="checkbox"/> H5 con bloccaggio a 5 punti
<input type="checkbox"/>	<input type="checkbox"/>	<input type="checkbox"/>
<input type="checkbox"/>	<input type="checkbox"/>	<input type="checkbox"/>
<input checked="" type="checkbox"/> S5 Automatik con bloccaggio a 5 punti	<input checked="" type="checkbox"/> S7 Automatik con bloccaggio a 7 punti	<input checked="" type="checkbox"/> S5 Automatik con bloccaggio a 5 punti
<input type="checkbox"/> S5S Automatik con bloccaggio a 5 punti	-	<input type="checkbox"/> S5S Automatik con bloccaggio a 5 punti
<input checked="" type="checkbox"/>	non necessario	<input checked="" type="checkbox"/>
<input checked="" type="checkbox"/>	<input checked="" type="checkbox"/>	<input type="checkbox"/>
-	<input type="checkbox"/>	-

Serrature comfort

Sicuro e smart

Serratura di sicurezza automatica S5 / S7 con motore elettrico

La serratura è dotata di un motore elettrico con autobloccaggio automatico (VdS classe B), che sblocca le mandate della vostra porta d'ingresso mediante un impulso elettrico. A seconda della versione della serratura, è possibile aprire la porta d'ingresso con un pulsante dall'interno da un citofono esistente o dall'esterno tramite inserimento di un codice, impronta digitale, radio o Bluetooth.

	S5 / S7 Comfort	S5 / S7 Code	S5 Touch- Code & Bluetooth	S5 / S7 Scan	S5 / S7 Smart	S5 / S7 BlueSecur
Collegamento al citofono	●	●	●	●	●	●
Tastiera a codice nel manto		●				
Tastiera a codice nella maniglia apriporta		○				
Tastiera a codice touch nel manto			●			
Lettori di impronte digitali nel manto				●		
Letto di impronte digitali nella maniglia apriporta				○		
BiSecur radio		○	○	○	●	
Ricevitore Bluetooth per Hörmann BlueSecur		○		○		●

● = Di serie ○ = A richiesta

S5 = bloccaggio a 5 punti per ThermoSafe, ThermoSafe Hybrid, ThermoPlan Hybrid

S7 = bloccaggio a 7 punti per ThermoCarbon

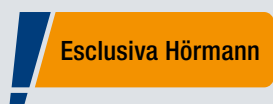

Tutte le serrature automatiche con motore elettrico possono essere equipaggiate a richiesta con il sistema radio BiSecur. Ciò vi consente di aprire comodamente la vostra porta d'ingresso con un telecomando opzionale, un radiopulsante o con il dispositivo Smart Home Hörmann homee.

Un ulteriore vantaggio è che con il medesimo telecomando è possibile comandare anche il portone del garage o il cancello d'ingresso di Hörmann. Il sistema radio estremamente sicuro vi dà la certezza che nessun estraneo potrà duplicare il vostro segnale radio. Tutte le motorizzazioni, i ricevitori e gli strumenti di comando con sistema radio BiSecur sono compatibili fra loro al 100 %.



Per ulteriori informazioni consultare il prospetto Motorizzazioni portone e sistemi Smart Home.



Tastiera a codice

Montaggio nella maniglia apriporta HOE 605 o sul battente, fino a 20 codici, dimensioni: 45 x 75 mm



Lettori di impronte digitali

Montaggio nella maniglia apriporta HOE 506 / HOE 606 (vedere figura sinistra) o sul manto, fino a 150 impronte digitali, **NOVITÀ**. semplice gestione delle impronte digitali tramite app, testato VDS, dimensioni: 45 x 75 mm



Ricevitore Bluetooth

per il comando smartphone con l'app BlueSecur Hörmann



 **Hörmann BlueSecur**

Esclusiva Hörmann
Brevetto europeo

Potete aprire e chiudere la vostra porta in modo particolarmente comodo tramite il sistema Bluetooth integrato nel vostro Smartphone. Grazie all'app BlueSecur Hörmann, di facile uso per l'utente, è possibile sbloccare e bloccare la propria porta d'ingresso. Inoltre, è possibile trasmettere ulteriori diritti utente in modalità permanente o limitata a un altro smartphone, in modo tale che ciascun componente familiare abbia sempre con sé il suo "dispositivo di apertura della porta".

Maniglie esterne

Design da toccare



HOE 500

Acciaio inox opaco spazzolato
Lunghezza maniglia ¹⁾: 1000 mm

HOE 501

Acciaio inox spazzolato
Lunghezza maniglia ¹⁾: 1000 mm

HOE 501 black.edition .NOVITÀ

Nero intenso RAL 9005
struttura fine
Lunghezza maniglia ¹⁾: 1000 mm

HOE 506

Acciaio inox spazzolato, predisposta per l'inserimento di un lettore di impronte digitali
Lunghezza maniglia ¹⁾: 1000 mm

HOE 506 black.edition .NOVITÀ

Nero intenso RAL 9005
struttura fine, predisposta per l'inserimento di un lettore di impronte digitali
Lunghezza maniglia: 1000 mm

HOE 600 / 610 / 615

Acciaio inox spazzolato
Lunghezze maniglia ¹⁾: 950 mm (HOE 600), 1100 mm (HOE 615), 1250 mm (HOE 615)



HOE 730

Acciaio inox spazzolato
Lunghezza maniglia ⁶⁾: 1876 mm

HOE 795 / 796

Acciaio inox spazzolato
Lunghezze maniglia ²⁾: 1027 mm (HOE 795), 627 mm (HOE 796)

38-1

Acciaio inox lucidato con parte centrale decorativa
Lunghezza maniglia ¹⁾: 1000 mm

38-2

Acciaio inox spazzolato
Lunghezza maniglia ¹⁾: 1000 mm

HOE 800

Acciaio inox lucidato con parte centrale decorativa
Lunghezza maniglia ³⁾: 330 mm

14-1

Acciaio inox lucidato con parte centrale decorativa
Lunghezza maniglia ³⁾: 330 mm



HOE 605

Acciaio inox spazzolato, predisposta per l'inserimento di una tastiera a codice
Lunghezza maniglia ¹⁾: 1000 mm

HOE 700

Acciaio inox lucidato con parte centrale decorativa
Lunghezza maniglia ¹⁾: 1000 mm

HOE 701

Acciaio inox con parte centrale decorativa
Lunghezza maniglia ¹⁾: 1000 mm

HOE 706

Acciaio inox spazzolato, predisposta per l'inserimento di un lettore di impronte digitali
Lunghezza maniglia ¹⁾: 1000 mm

HOE 710

Acciaio inox spazzolato
Lunghezza maniglia: adattata all'altezza della porta

HOE 740

Acciaio inox spazzolato
Lunghezza maniglia ²⁾: adattata all'altezza della porta



14-2

Acciaio inox spazzolato
Lunghezza maniglia ³⁾: 330 mm

14-4

Ottone lucidato
Lunghezza maniglia ³⁾: 330 mm

81-1

Ottone lucidato
Lunghezza maniglia ³⁾: 290 mm

92-2

Acciaio inox spazzolato
Lunghezza maniglia ⁴⁾: 350 mm

94-2

Acciaio inox spazzolato
Lunghezza maniglia ⁵⁾: 300 mm

Distanza dei fissaggi:

¹⁾ 600 mm

²⁾ 980 mm o 580 mm

³⁾ 210 mm

⁴⁾ 350 mm

⁵⁾ 300 mm

⁶⁾ 1770 mm

Maniglie esterne

Maniglie d'autore, adattate all'altezza porta

Maniglia di design G 750



Maniglia in E6 / EV1,
tappo terminale in acciaio inox

Maniglia in bianco traffico
RAL 9016, tappo terminale
in acciaio inox

Maniglia black.edition in nero intenso
RAL 9005 struttura fine (RAL a scelta),
tappo terminale in nero intenso
RAL 9005

Maniglia di design G 760



Maniglia in alluminio anodizzato
E6 / EV 1, inserto maniglia in
CH 703 antracite, tappo terminale
in acciaio inox

Maniglia in CH 703 antracite,
inserto maniglia in CH 703
antracite, tappo terminale
in acciaio inox

Maniglia black.edition in nero intenso
RAL 9005, inserto maniglia in nero
intenso RAL 9005 struttura fine
(RAL a scelta), tappo terminale
in nero intenso RAL 9005



Maniglia in alluminio anodizzato
E6 / EV 1, inserto maniglia in
alluminio anodizzato E6 / EV 1,
tappo terminale in acciaio inox

Maniglia in alluminio anodizzato
E6 / EV 1, inserto maniglia in
bianco traffico RAL 9016,
tappo terminale in acciaio inox

Maniglia in alluminio anodizzato
E6 / EV 1, inserto maniglia in nero
intenso RAL 9005 struttura fine
(RAL a scelta), tappo terminale
in acciaio inox

Maniglione in alluminio anodizzato
E6 / EV 1, inserto maniglia in
Decoral Rusty Patina, tappo
terminale in acciaio inox

L'inserto maniglia in Decoral .NOVITÀ

Lunghezza maniglia massima 2100 mm

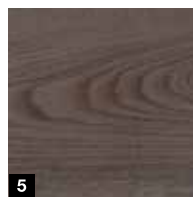
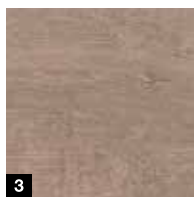
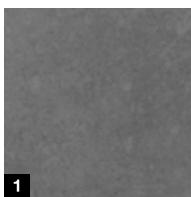

- 1 Cemento
- 2 Rusty Patina
- 3 Quercia selvatica
- 4 Legno di fienile
- 5 Legno di fienile grigio

Corredi maniglie

Bellezza delle forme nel design e nella sicurezza



Maniglia in acciaio inox CARO
di serie per ThermoCarbon, ThermoSafe, ThermoSafe Hybrid e ThermoPlan Hybrid nonché TopComfort a richiesta



Maniglia in acciaio inox Okto
a richiesta per ThermoSafe, ThermoSafe Hybrid, ThermoPlan Hybrid e TopComfort



Maniglia in alluminio Rondo
in bianco traffico opaco, RAL 9016 di serie per TopComfort



Corredo maniglie in acciaio inox D-116
a richiesta per ThermoSafe, ThermoSafe Hybrid, ThermoPlan Hybrid e TopComfort



Corredo maniglie in acciaio inox D-335
a richiesta per ThermoSafe, ThermoSafe Hybrid, ThermoPlan Hybrid e TopComfort



Maniglia in alluminio D-360
black.edition in nero intenso opaco, RAL 9005 struttura fine, a richiesta per ThermoSafe, ThermoSafe Hybrid, ThermoPlan Hybrid e ThermoCarbon



Maniglia in alluminio D-360
in bianco traffico opaco, RAL 9016, a richiesta per ThermoSafe, ThermoSafe Hybrid, ThermoPlan Hybrid e ThermoCarbon



Maniglia in acciaio inox D-360
a richiesta per ThermoSafe, ThermoSafe Hybrid, ThermoPlan Hybrid e ThermoCarbon



Maniglia in acciaio inox D-360
a richiesta per ThermoSafe, ThermoSafe Hybrid, ThermoPlan Hybrid e ThermoCarbon



Corredo di sicurezza in alluminio 62-1
A richiesta per ThermoSafe, ThermoSafe Hybrid, ThermoPlan Hybrid e TopComfort (non per equipaggiamento di sicurezza RC 3)



Corredo di sicurezza in acciaio inox 62-4
In bianco traffico opaco, RAL 9016, a richiesta per ThermoSafe, ThermoSafe Hybrid, ThermoPlan Hybrid e TopComfort (non per equipaggiamento di sicurezza RC 3)

Colori preferenziali

Per realizzazioni individuali



MatchColor .NOVITÀ

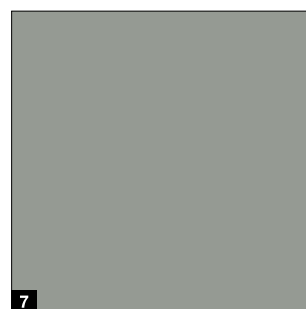
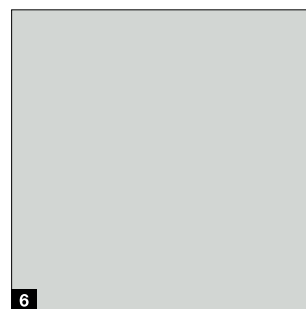
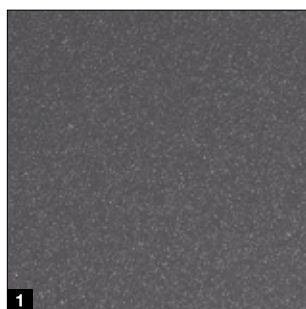

MatchColor

MatchColor .NOVITÀ

Desiderate una facciata dall'armonia cromatica perfetta? Grazie ai colori preferenziali MatchColor per portoni sezionali da garage, porte d'ingresso, porte laterali e porte in acciaio dall'aspetto identico ora è possibile. Godetevi l'armonica estetica d'insieme grazie ai colori coordinati fra loro. Questa è la qualità del marchio di Hörmann!

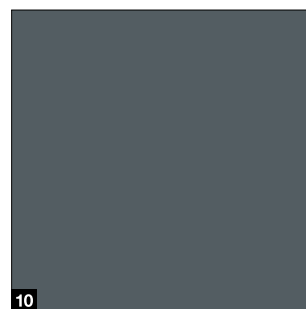
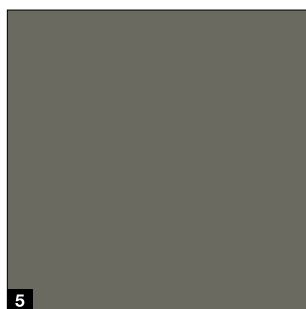
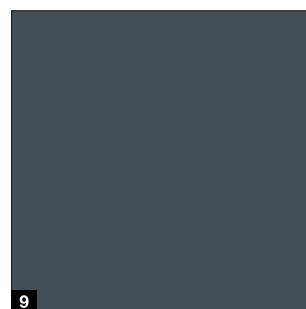
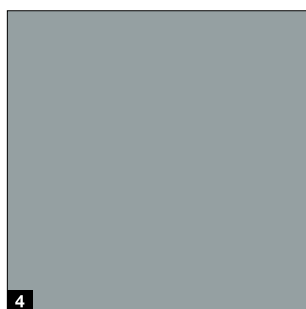
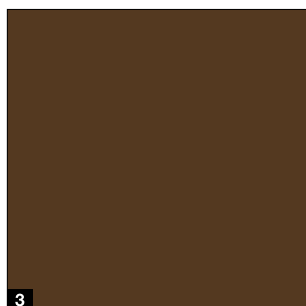

Liscia

Struttura fine opaca

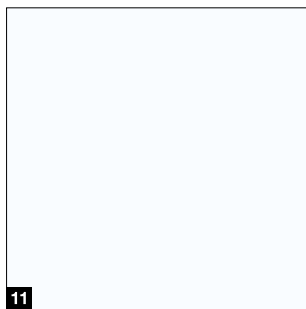

11

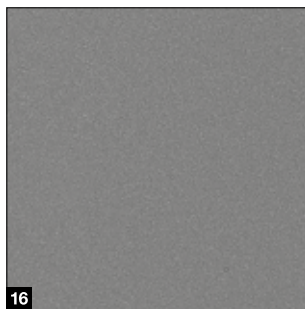

16



21

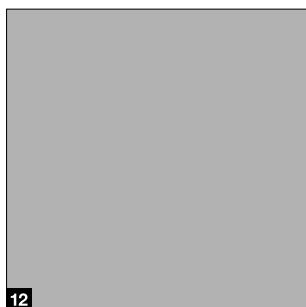

12



17



22



13

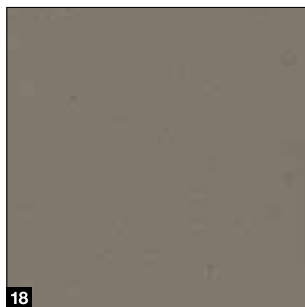

18



23



14

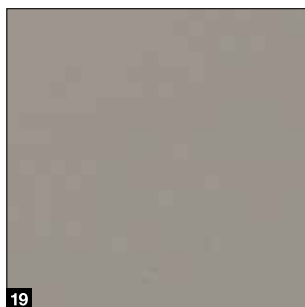

19

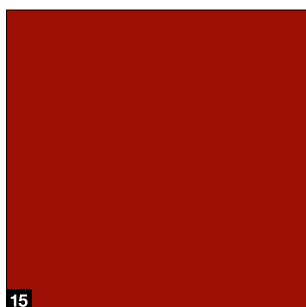

15



20

MatchColor .NOVITÀ

- 1 CH 703-AM Antracite metallizzato struttura fine opaca
- 2 RAL 9005 Nero intenso struttura fine opaca
- 3 RAL 8028 Marrone terra opaco
- 4 RAL 7040 Grigio finestra opaco
- 5 RAL 7039 Grigio quarzo opaco
- 6 RAL 7035 Grigio luce opaco
- 7 RAL 7030 Grigio pietra opaco
- 8 RAL 7016 Grigio antracite opaco
- 9 RAL 7015 Grigio ardesia opaco
- 10 RAL 7012 Grigio basalto opaco

Liscia

- 11 RAL 9016 Bianco traffico lucido
- 12 RAL 9006 Alluminio brillante satinato
- 13 RAL 6009 Verde abete opaco
- 14 RAL 6005 Verde muschio opaco
- 15 RAL 3003 Rosso rubino opaco

Struttura fine opaca

- 16 RAL 9007 Grigio alluminio
- 17 RAL 9001 Bianco crema
- 18 RAL 7039 Grigio quarzo
- 19 RAL 7030 Grigio pietra
- 20 RAL 7016 Grigio antracite
- 21 RAL 7015 Grigio ardesia
- 22 CH 703 Antracite metallizzato
- 23 CH 607 Colori marroni

RAL a scelta

Tutte le porte d'ingresso sono disponibili su richiesta in circa 200 colori della gamma RAL Classic, (a eccezione dei colori a effetto perlato e fosforescenti), e in numerosi colori NCS e DB.

Nota bene:

tutti i riferimenti alla scala colori RAL citati sono simili ai colori veri. Per motivi di stampa, la rappresentazione dei colori e delle superfici non è perfettamente fedele all'originale.

Vi preghiamo di affidarvi ai consigli del vostro partner di vendita Hörmann di fiducia.

Finestrature

Finestrature individuali e vetri decorativi

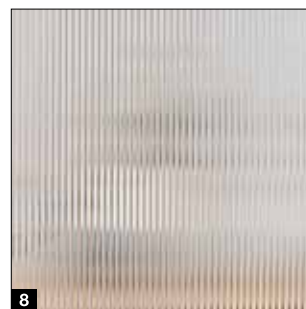

Esclusiva Hörmann

Di serie con vetro di sicurezza stratificato P5A da 10 mm e vetro di sicurezza stratificato da 8 mm

Finestratura sicura.

In fatto di protezione antinfortunistica e antieffrazione le porte d'ingresso in alluminio Hörmann soddisfano i massimi requisiti. Il vetro di sicurezza stratificato (VSG) sul lato interno ed esterno della tripla finestratura isolante garantisce la massima sicurezza. In caso di rottura le schegge di vetro vengono trattenute nella parte interna, riducendo così il rischio di ferimento.

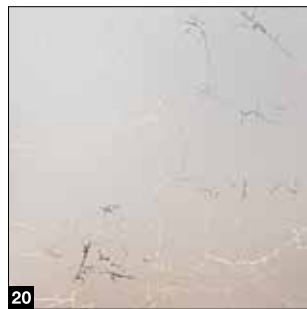
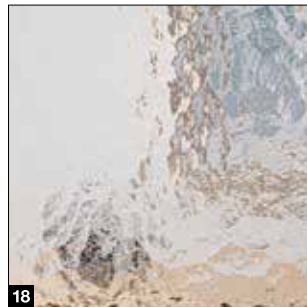
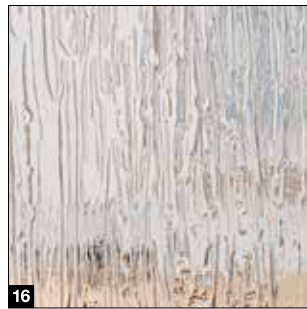
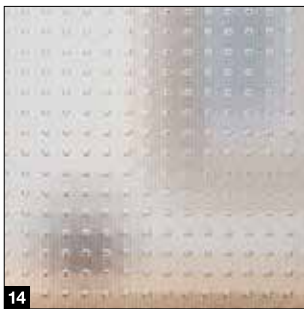

- 1 Float trasparente / vetro trasparente
- 2 Float opaco / sabbiato
- 3 Satinato
- 4 Pave bianco
- 5 Parsol grigio
- 6 Parsol grigio opaco
- 7 Ornamento 504
- 8 Ornamento 553
- 9 Chinchilla
- 10 Micrograin (Madras basic)
- 11 Reflo trasparente
- 12 Reflo opaco
- 13 Silk
- 14 Master-Carré
- 15 Barocco bianco
- 16 Niagara bianco
- 17 Gotico bianco
- 18 Cattedrale bianco
- 19 Gußantik bianco
- 20 Uadi bianco

Dimensioni e scheda tecnica

ThermoSafe / ThermoSafe Hybrid

Dimensioni porta d'ingresso ThermoSafe / ThermoSafe Hybrid

Esecuzione con telaio da 70	Misura esterna del telaio ¹⁾ (Misura d'ordinazione)	Luce foro muratura ¹⁾	Luce netta telaio
Standard	max. 1250 × 2250	max. 1270 × 2260	max. 1110 × 2180
Formati maggiori	max. 1250 × 2350	max. 1270 × 2360	max. 1110 × 2280
XXL	max. 1250 × 2500	max. 1270 × 2510	max. 1110 × 2430

Dimensioni elementi laterali ThermoSafe / ThermoSafe Hybrid

Costruzione a montanti	Altezza elemento laterale ¹⁾	Larghezza elemento laterale TM ¹⁾	Larghezza porta d'ingresso TM ¹⁾
1 lato	max. 3000	260 – 1600	max. 1230
2 lati	max. 3000	260 – 1600	max. 1210

Le dimensioni di trasporto massime di un sistema di chiusura (incl. elementi laterali, sopra-luce e profili installati) non deve essere superiore a 2700 mm su un lato.

Costruzione combinata	Altezza elemento laterale ¹⁾	Larghezza elemento laterale TM ¹⁾	Larghezza porta d'ingresso TM ¹⁾
1 / 2 lati	max. 3000	300 – 2500 ²⁾	1250

¹⁾ Con telai da 110 + 40 mm

²⁾ Con finestratura Reflo o Micrograin

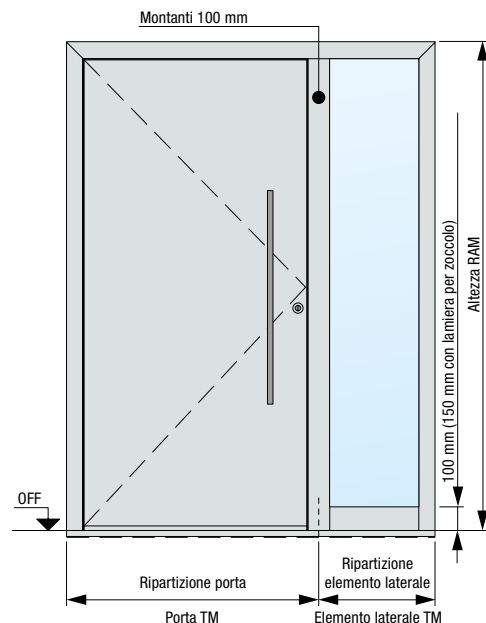

Sezione orizzontale porta

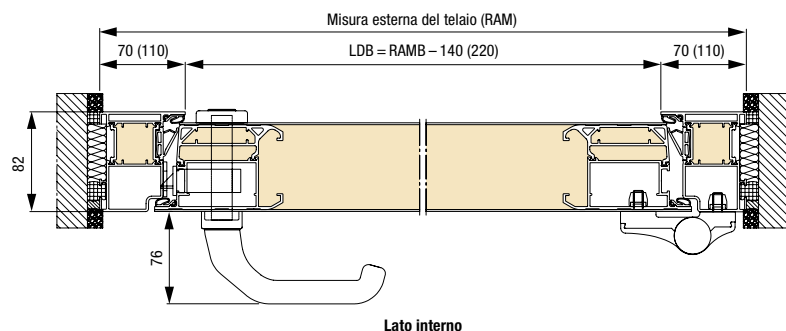

Sezione verticale porta

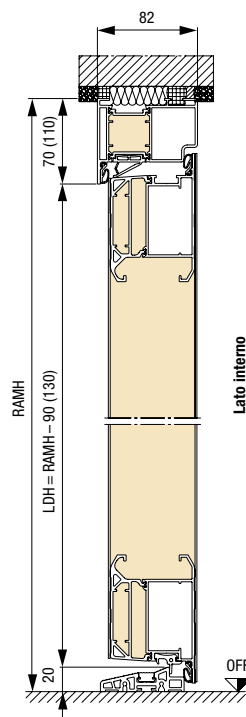

Profilo per incasso a pavimento / protezione per il trasporto

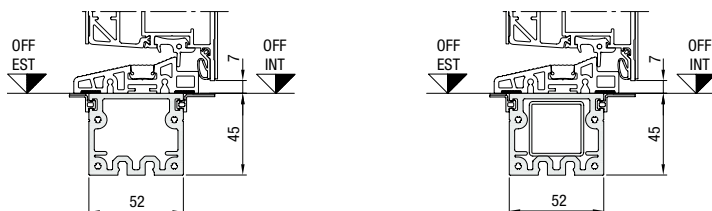

In caso di costruzioni a montanti con inserito rinforzo continuo del profilo

Dimensioni in mm

Dimensioni porta d'ingresso ThermoPlan Hybrid

Esecuzione con telaio da 70	Misura esterna del telaio ¹⁾ (Misura d'ordinazione)	Luce foro muratura ¹⁾	Luce netta telaio
Standard	max. 1250 × 2250	max. 1270 × 2260	max. 1110 × 2180
Formati maggiori	max. 1250 × 2350	max. 1270 × 2360	max. 1110 × 2280
XXL	max. 1250 × 2500	max. 1270 × 2510	max. 1110 × 2430

Grandi elementi laterali ThermoPlan Hybrid

Costruzione a montanti	Altezza elemento laterale ¹⁾	Larghezza elemento laterale TM ¹⁾	Larghezza porta d'ingresso TM ¹⁾
1 lato	max. 3000	260 – 1600	max. 1230
2 lati	max. 3000	260 – 1600	max. 1210

Le dimensioni di trasporto massime di un sistema di chiusura (incl. elementi laterali, sopra-luce e profili installati) non deve essere superiore a 2700 mm su un lato.

Costruzione combinata	Altezza elemento laterale ¹⁾	Larghezza elemento laterale TM ¹⁾	Larghezza porta d'ingresso TM ¹⁾
1/2 lati	max. 3000	300 – 2500 ²⁾	1250

¹⁾ Con telai da 110 + 40 mm

²⁾ Con finestratura Reflo o Micrograin

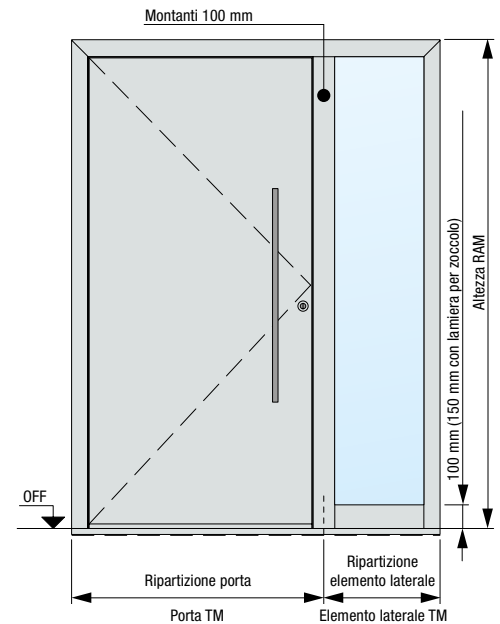

Sezione orizzontale porta

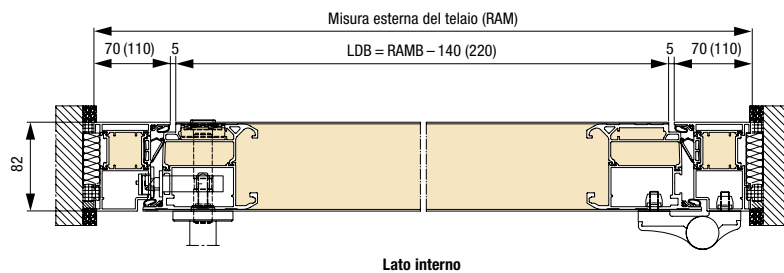

Sezione verticale porta

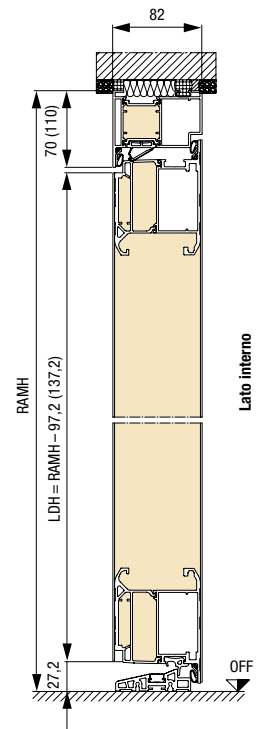

Profilo per incasso a pavimento / protezione per il trasporto

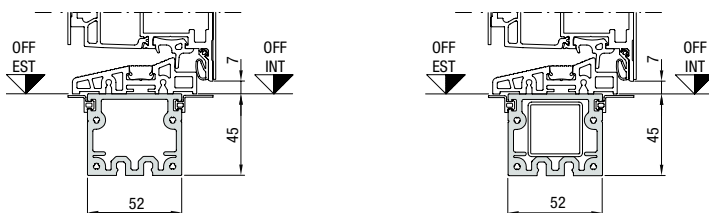

In caso di costruzioni a montanti con inserito rinforzo continuo del profilo

Dimensioni e scheda tecnica

ThermoCarbon

Dimensioni porta d'ingresso ThermoCarbon

Esecuzione	Misura esterna del telaio (Misura d'ordinazione)	Luce foro muratura	Luce netta telaio
Standard	max. 1340 x 2350	max. 1360 x 2360	max. 1140 x 2230
XXL	max. 1340 x 3000	max. 1360 x 3010	max. 1140 x 2880

Dimensioni elementi laterali ThermoCarbon

Costruzione a montanti	Altezza elemento laterale	Larghezza elemento laterale TM	Larghezza porta d'ingresso TM
1 lato	max. 3000	300 - 1600	max. 1300
2 lati	max. 3000	300 - 1600	max. 1260

Le dimensioni di trasporto massime di un sistema di chiusura (incl. elementi laterali, sopra-luce e profili installati) non deve essere superiore a 2700 mm su un lato.

Costruzione combinata	Altezza elemento laterale	Larghezza elemento laterale TM	Larghezza porta d'ingresso TM
1/2 lati	max. 3000	340 - 1600	1340

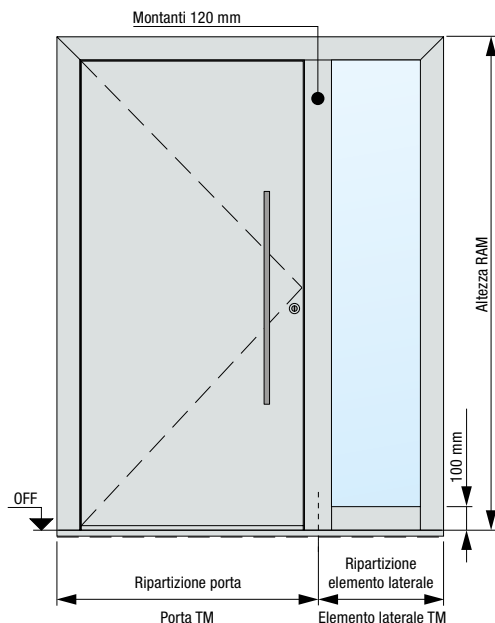

Sezione orizzontale porta

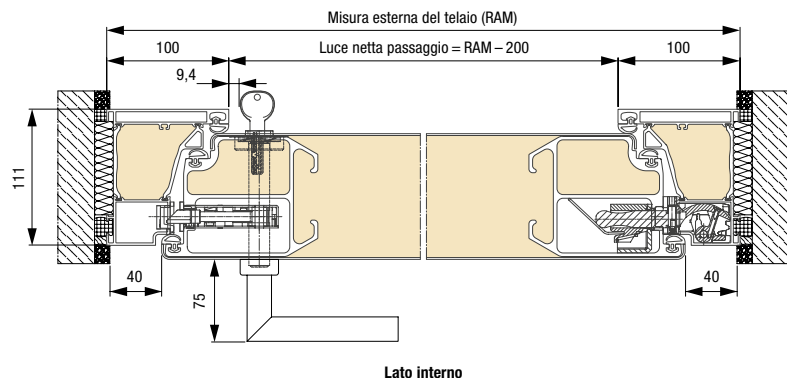

Sezione verticale porta

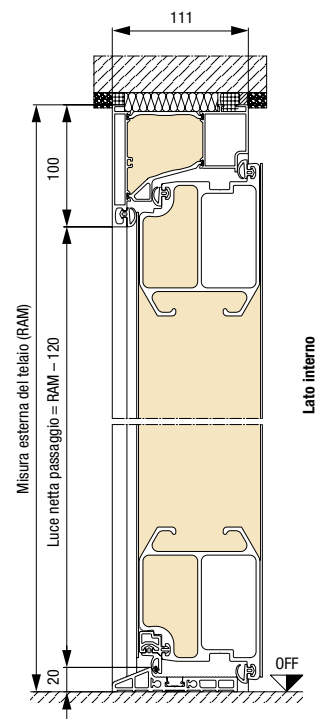

Profilo per incasso a pavimento / protezione per il trasporto

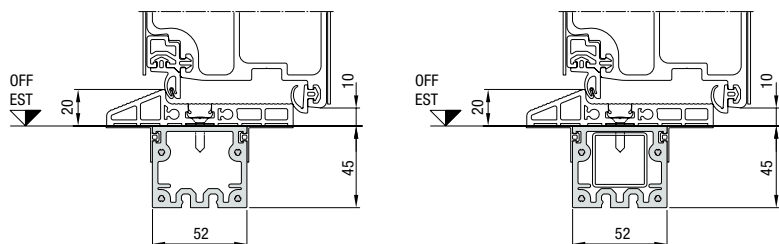

In caso di costruzioni a montanti con inserito rinforzo continuo del profilo

Dimensioni in mm

Dimensioni porta d'ingresso TopComfort

Esecuzione con telaio da 70	Misura esterna del telaio ¹⁾ (Misura d'ordinazione)	Luce foro muratura ¹	Luce netta telaio
Standard	max. 1300 x 2500	max. 1270 x 2510	max. 1160 x 2430

Dimensioni elementi laterali TopComfort

Costruzione a montanti	Altezza elemento laterale ¹⁾	Larghezza elemento laterale TM ¹⁾	Larghezza porta d'ingresso TM ¹⁾
1 lato	max. 3000	260 - 1600	max. 1230
2 lati	max. 3000	260 - 1600	max. 1210

Le dimensioni di trasporto massime di un sistema di chiusura (incl. elementi laterali, sopra-luce e profili installati) non deve essere superiore a 2700 mm su un lato.

Costruzione combinata	Altezza elemento laterale ¹⁾	Larghezza elemento laterale TM ¹⁾	Larghezza porta d'ingresso TM ¹⁾
1/2 lati	max. 3000	300 - 1600	1250

¹⁾ Con telai da 110 + 40 mm

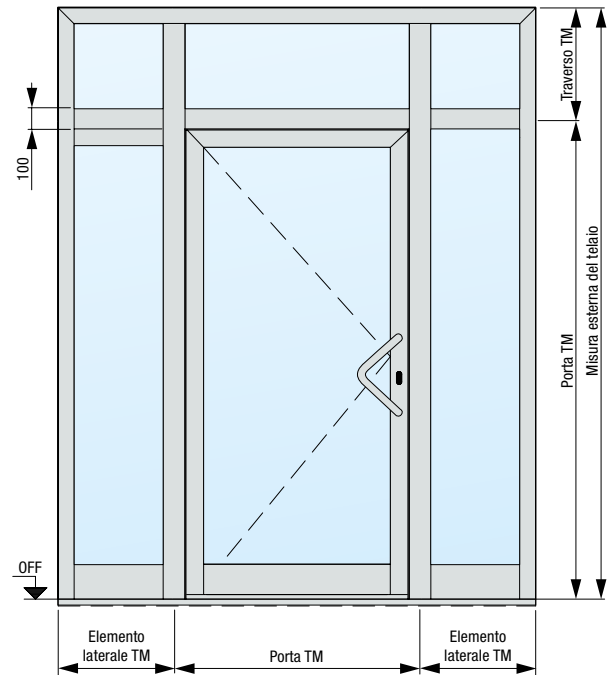

Sezione orizzontale porta

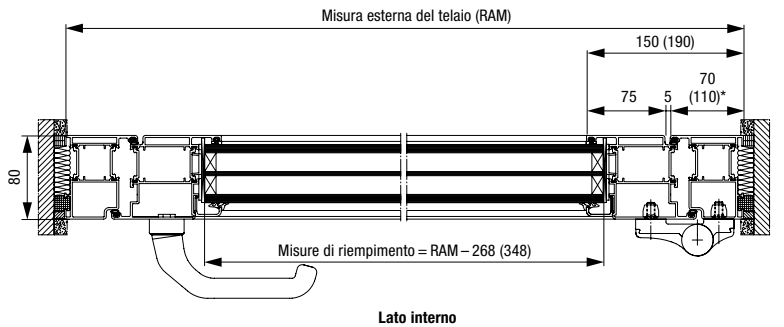

* Larghezza telaio a richiesta

Sezione verticale porta

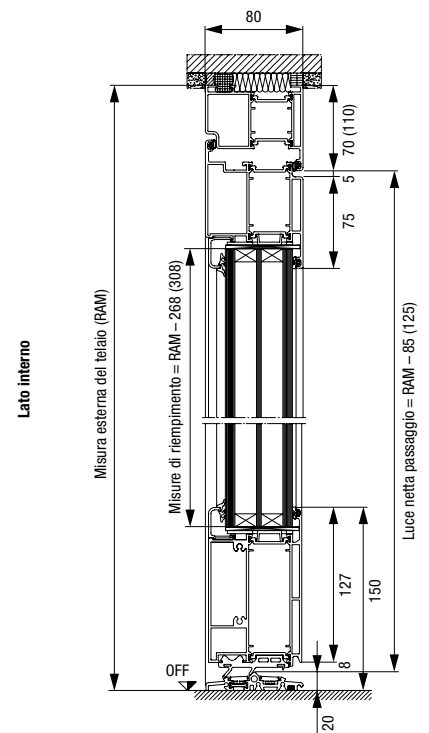

Profilo per incasso a pavimento / protezione per il trasporto

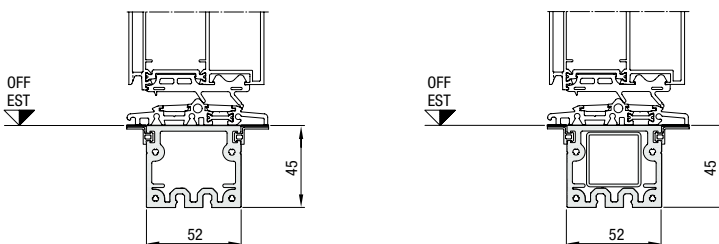

In caso di costruzioni a montanti con inserito rinforzo continuo del profilo

Provate la qualità Hörmann nelle nuove costruzioni e ristrutturazioni

Con Hormann potrete pianificare tutto in modo ottimale.
Le nostre soluzioni accuratamente integrate tra loro vi offrono prodotti premium con elevata funzionalità per ogni impiego.

PORTONI DA GARAGE. MOTORIZZAZIONI PER PORTE E PORTONI. PORTE D'INGRESSO. PORTE PER INTERNI. PORTE IN ACCIAIO. TELAI. SOLUZIONI PER IL DEPOSITO.



I portoni illustrati presentano a volte equipaggiamenti speciali che non corrispondono sempre all'esecuzione standard. Per motivi di stampa, la rappresentazione dei colori e delle superfici non è perfettamente fedele all'originale. Diritti d'autore riservati. Riproduzione, anche parziale, solo previa nostra autorizzazione. Con riserva di modifiche.