



# Portoni basculanti Berry

NOVITÀ: La quarta generazione di motorizzazioni per portoni da garage con apertura ancora più veloce, più comfort e funzioni smart

**HÖRMANN**





## CONTENUTO

- 4 Perché scegliere Hörmann
- 10 Panoramica generale
- 12 Motivi del portone
- 18 Realizzazione dei colori
- 20 Maniglie
- 21 Finestrature
- 22 Ristrutturare ed abbellire
- 24 Motorizzazioni per portoni da garage
- 28 Accessori
- 30 Tecnica
- 32 Dimensioni e schede tecniche
- 39 Programma prodotti Hörmann

I portoni illustrati presentano a volte dotazioni speciali che non corrispondono sempre all'esecuzione standard.

Per motivi di stampa, la rappresentazione dei colori e delle superfici non è perfettamente fedele all'originale.

Diritti d'autore riservati. Riproduzione, anche parziale, solo previa nostra autorizzazione. Con riserva di modifiche.



“Una buona reputazione bisogna guadagnarsela.”

August Hörmann

Oggi, il marchio Hörmann è una vera garanzia di qualità in linea con i propositi del fondatore dell'azienda. L'impresa familiare, con alle spalle oltre 80 anni di esperienza nella produzione di porte, portoni e sistemi di chiusura, e con oltre 20 milioni di modelli venduti, è diventata l'azienda numero 1 in Europa fra i produttori del settore. Un successo che si traduce nell'acquisto sicuro di un portone basculante Berry.



## 1 Made in Germany

Tutti i componenti fondamentali dei portoni e delle motorizzazioni sono frutto della ricerca Hörmann e vengono prodotti nei nostri stabilimenti, sono adattati **al cento per cento agli uni agli altri** e **collaudati e certificati** da istituti indipendenti accreditati per la Vostra sicurezza. Vengono realizzati in Germania nel rispetto del sistema di gestione della qualità UNI ISO 9001 e soddisfano tutti i requisiti della norma europea 13241-1. Inoltre, il personale altamente qualificato Hörmann lavora intensamente per creare nuovi prodotti, oltre a perfezionare e migliorare continuamente i particolari. Così nascono brevetti e i prodotti unici sul mercato.

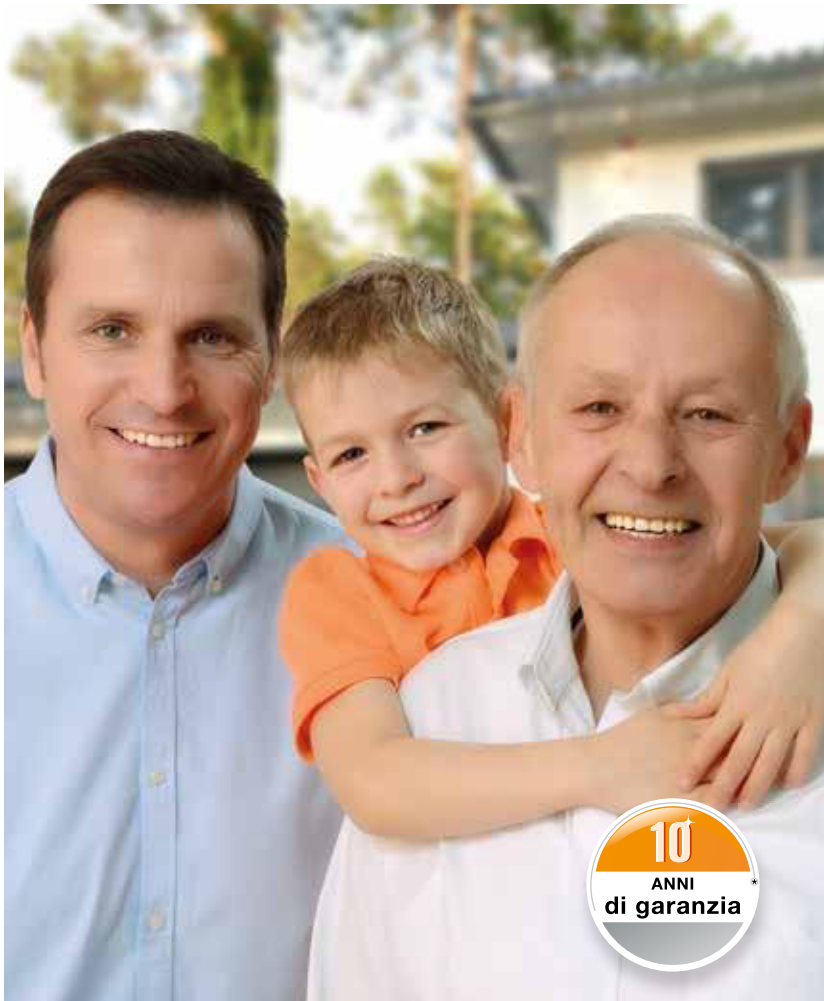

## 2 Qualità del marchio per generazioni

Prove di lunga durata eseguite in condizioni reali garantiscono prodotti di serie affidabili di qualità Hörmann. Per questo motivo, e grazie ad eccellenti soluzioni tecnologiche ed una gestione della qualità senza compromessi, Hörmann offre **una garanzia di 10 anni su tutti i portoni basculanti Berry e 5 anni sulle proprie motorizzazioni.\***

\* Le condizioni di garanzia dettagliate sono consultabili all'indirizzo: [www.hormann.it](http://www.hormann.it)

## 3 Sostenibilità

Hörmann vuole dare il buon esempio. Perciò l'azienda copre **il suo fabbisogno energetico al 100 % con elettricità verde**. Insieme al sistema di gestione dell'energia intelligente e certificato, all'invio della posta privo di CO<sub>2</sub> e al riciclaggio di materiale **vengono risparmiate ogni anno oltre 40000 tonnellate di CO<sub>2</sub>**. Hörmann è inoltre fornitore di prodotti per l'edilizia ecosostenibile.



## 4 Massima protezione grazie a dettagli intelligenti

### ! Esclusiva Hörmann

Un esempio dei dispositivi che garantiscono l'elevata sicurezza dei portoni basculanti Berry sono i **coperchi di protezione flessibili sui bracci di leva e i listelli in materiale sintetico** tra manto e telaio, che ricoprono completamente l'area esposta al pericolo, escludendo così il rischio di schiacciamento e di incastro. **Questi elevati standard di sicurezza sono un'esclusiva dei portoni basculanti Hörmann.**

## 5 Lunga durata e sicurezza ottimale

Se dopo molti anni una delle molle del braccio di leva si dovesse rompere, le altre molle rimaste intatte sosterranno il portone, **escludendo ogni caduta accidentale**. La distanza tra le spire delle molle è minima in modo che le dita dei bambini non possano rimanere accidentalmente schiacciate.



## 6 Facile da aprire e chiudere

**!** Esclusiva Hörmann

Dopo la sua completa apertura, la porta **viene bloccata nella battuta finale e trattenuta in modo sicuro nella guida grazie ai profili sagomati della stessa.**

Lo speciale braccio di leva dalla forma particolare spinge il manto al telaio in fase di chiusura in modo che questo si chiuda senza sforzo alcuno. Non rimane così nessuna fessura fra manto e telaio.

## 7 Sicurezza grazie al bloccaggio innovativo

**!** Esclusiva Hörmann

Il bloccaggio con scrocci girevoli dei portoni basculanti Berry fissa saldamente gli angoli del manto al telaio chiudendo la porta in modo molto più sicuro rispetto al tradizionale bloccaggio a catenacci, **e rendendo praticamente impossibile un eventuale tentativo di scasso.**

Grazie ad un kit opzionale, con una semplice installazione successiva fai-da-te, potrete bloccare il manto anche sul telaio superiore.





## 8 Sicurezza certificata



Esclusiva Hörmann



Il sistema radio BiSecur bidirezionale rappresenta una **tecnologia orientata al futuro** per comandare in modo confortevole e sicuro sia le motorizzazioni per portoni da garage, cancelli d'ingresso e porte sia l'illuminazione e altro ancora. Con questo sistema crittografico BiSecur sviluppato da Hörmann, estremamente sicuro e con portata stabile e priva di disturbi, avrete la certezza che nessun estraneo potrà duplicare il vostro segnale radio. Il sistema è stato collaudato e certificato dagli esperti di sicurezza dell'università della Ruhr di Bochum e di istituti di controllo indipendenti.



Guardate anche il filmato breve "BiSecur – il sistema radio con sicurezza certificata" all'indirizzo: [www.hoermann.com/video](http://www.hoermann.com/video)

## 9 Armonia perfetta

**Tutte le motorizzazioni, i ricevitori e gli strumenti di comando BiSecur sono compatibili al 100 %.**

In questo modo, con il proprio telecomando o tastiera radio, è possibile utilizzare, oltre al cancello d'ingresso e al portone da garage, anche le serrature della porta d'ingresso, le motorizzazioni per porta o altri apparecchi grazie ai ricevitori BiSecur. I nuovi strumenti di comando BiSecur sono adatti anche per azionare le motorizzazioni Hörmann con frequenza radio 868 MHz (anno di costruzione 2003 – 06/2012) (la richiesta di posizione del portone non è possibile). **L'interfaccia HCP di serie\* presente in ogni motorizzazione Hörmann offre ancora più funzioni.** In questo modo, è possibile connettere in modo semplice tutte le motorizzazioni per garage e cancelli d'ingresso ai sistemi Smart Home esterni.

\* HCP = Hörmann Communication Protocol





# 10 Richiesta confortevole posizione portone

**Non dovrete più uscire** per controllare che il portone sia chiuso. Basterà premere un solo tasto e il colore del LED sul telecomando HS 5 BS o sulla tastiera per interni FIT 5 BS vi mostrerà la posizione del portone. Su richiesta un'ulteriore pressione del tasto\* chiude il portone. Il controllo della posizione del portone non è mai stato più comodo e più sicuro.

\* In caso di comando senza vista sul portone è necessaria una fotocellula supplementare.

# 11 Gestione app intelligente

## Hörmann BlueSecur

Il Vostro smartphone funge da pratico telecomando. **Con la nuova app BlueSecur di Hörmann comandate comodamente il Vostro portone da garage o la porta d'ingresso tramite Bluetooth\*\***. Potrete inoltre trasmettere in modo semplice ulteriori diritti utente\*\*\* ai vostri famigliari in modalità permanente o limitata direttamente al loro smartphone. In questo modo, in famiglia ognuno avrà sempre con sé il proprio "apriporta e apriportone" sullo smartphone.

\*\* in collegamento con ricevitore Bluetooth Hörmann interno o a richiesta

\*\*\* event. acquisiti aggiuntivi (acquisti in-app) vanno effettuati nell'AppStore o in Google Play

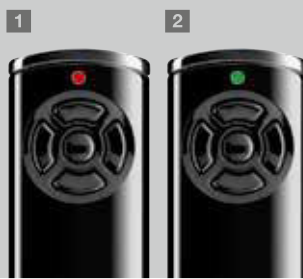

Indicazione sul telecomando HS 5 BS

- 1 Il portone è aperto
- 2 Il portone è chiuso

Portoni in acciaio

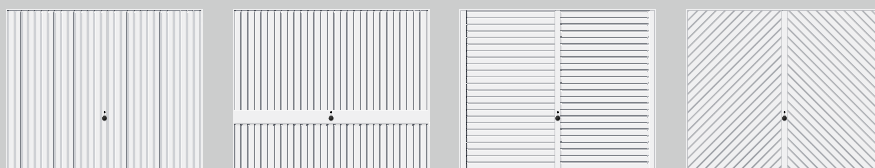

Motivo	902*	941	957	990
Bianco traffico RAL 9016, 7 colori preferenziali, RAL a scelta	•	•	•	•
Decograin Golden Oak, Decograin Rosewood				
Larghezza max. (mm)	3355 (5000***)	3105	3105	3105
Altezza max. (mm)	2820	2820	2820	2820



Motivo	975	977	979	913
Bianco traffico RAL 9016, 7 colori preferenziali, RAL a scelta	•	•	•	•
Decograin Golden Oak, Decograin Rosewood	•	•	•	
Larghezza max. (mm)	3105	3105	2730	2730
Altezza max. (mm)	2445	2445	2445	2445

Portoni in legno massiccio

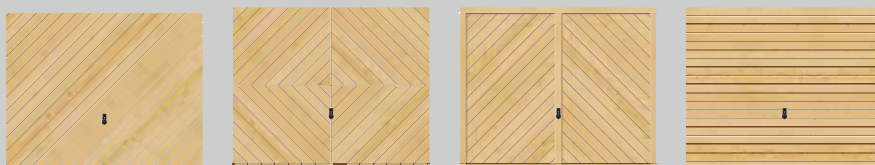

Motivo	925	927	931	933
Abete nordico 6 tonalità	•	•	•	•
Abete nordico con perlinatura verticale				
Larghezza max. (mm)	3105	3105	3105	3105
Altezza max. (mm)	2570	2570	2570	2570

Attenzione:



<b>968</b>	<b>984</b>	<b>985</b>	<b>971</b>	<b>973</b>
•	•	•	•	•
•	•	•	•	•
2855 2570	3105 2445	2730 2445	3105 2445	3105 2445

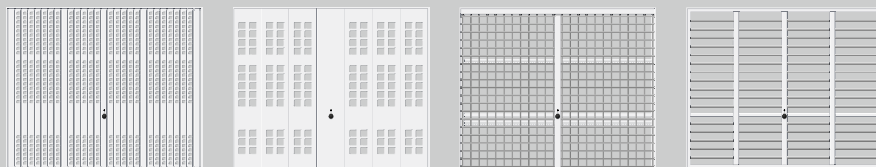

<b>914</b>	<b>988</b>	<b>903</b>	<b>904</b>
•	•	•	•
•	•	•	•
3105 2820	3105 2445	3105 2445	3105 2445

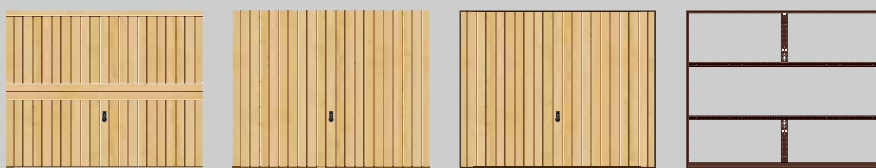

<b>937</b>	<b>934*</b>	<b>936**</b>	<b>905*</b>
•	•	•	•
•	•	•	•
3105 2570	3105 2570	3105 2570	3105 (5000***) 2570

## Sezioni trasversali di aerazione per portoni per garage collettivi

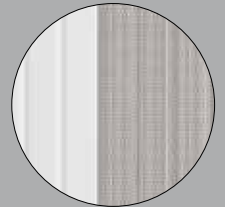

**Motivo 913**  
ca. 20 % della superficie del portone

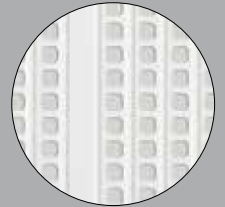

**Motivo 914**  
ca. 30 % della superficie del portone



**Motivo 988**  
ca. 25 % della superficie del portone

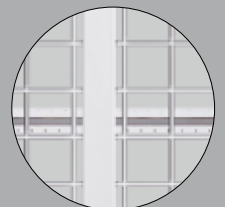

**Motivo 903**  
ca. 85 % della superficie del portone

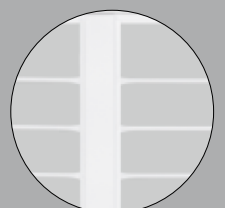

**Motivo 904**  
ca. 85 % della superficie del portone

\* Disponibile con porta pedonale integrata

\*\* Lato posteriore passato con una mano di fondo impregnante e in parte lavorato grezzo, tavole in legno profilato inserite nello zoccolo inferiore in lamiera

\*\*\* Come portone basculante Berry N500 motivo 405 o 402

I portoni basculanti Berry N500 con larghezza fino a 5000 mm ed ulteriori motivi del portone sono riportati nel catalogo Portoni per garage doppi e collettivi.



Portoni per garage doppi e collettivi







▲ Portone in acciaio motivo 902 bianco traffico RAL 9016





▼ Portone in acciaio motivo 973 Decograin Golden Oak



▲ Portone in acciaio motivo 990 verde abete RAL 6009



▼ Portone in acciaio motivo 985 grigio antracite RAL 7016

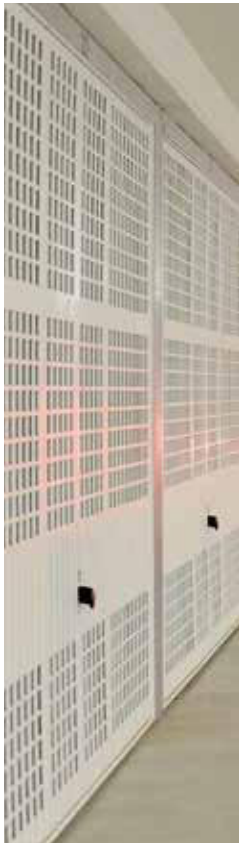





▲ Portone in acciaio motivo 971 bianco traffico RAL 9016 con porta pedonale laterale di identico aspetto

◀ Portone in acciaio motivo 914 bianco traffico RAL 9016

### Portoni per garage collettivi

I portoni basculanti Berry sono adatti anche per la chiusura sicura di posti auto in garage collettivi. I diversi tipi di fori assicurano un'aerazione ottimale. La panoramica dei motivi è riportata alle pagine 10 – 11.



▲ Motivo 905 con riempimento a cura del cliente

### Realizzazione del portone esclusiva

Con il motivo 905 potrete trasformare la Vostra porta basculante a piacere e secondo lo stile architettonico della Vostra abitazione. La struttura in telai di acciaio, concepita per il riempimento a cura del cliente, costituisce la solida base tecnica su cui costruire. Potrete scegliere il tipo di riempimento solo in base al vostro gusto personale. Potrete così integrare in modo armonico il vostro portone da garage nella facciata della casa.







◀ Portone in legno massiccio motivo 933 abete nordico

▼ Portone in legno massiccio motivo 925 abete nordico verde abete





## Colori e superfici

I manti zincati di porte e portoni sono protetti in modo ottimale dagli agenti atmosferici e dalla corrosione.

I motivi in acciaio sono disponibili di serie nella tonalità bianco traffico particolarmente conveniente, in 7 colori preferenziali tutti allo stesso prezzo, nonché in circa 200 colori della gamma RAL\*. In genere i portoni vengono consegnati con mano di fondo dello stesso colore all'interno e all'esterno. Il telaio è disponibile di serie zincato e verniciato nella stessa tinta del manto.

Decograin, il pellicolato a prova di raggi UVA, posizionato sul lato esterno del manto portone, coniuga i vantaggi di un portone in lamiera di acciaio con l'aspetto fedele al legno naturale. Grazie alla speciale protezione della superficie il portone si mantiene a lungo intatto. Il relativo telaio è consegnato verniciato in una delle tonalità marroni abbinata alla finitura.

### Attenzione:

Tutti i riferimenti alla scala colori RAL citati sono simili ai colori veri.

Per motivi di stampa, la rappresentazione dei colori e delle superfici non è perfettamente fedele all'originale. Vi preghiamo di affidarvi ai consigli del vostro Partner Hörmann di fiducia.

Tutti i portoni con riempimento in legno vengono consegnati rivestiti con pellicola in polietilene che li salvaguarda durante il trasporto e nella dislocazione in cantiere.

\* Non sono compresi i colori perlati, luminescenti e metallizzati

\*\* Non nel motivo 936 basic

### Colore standard

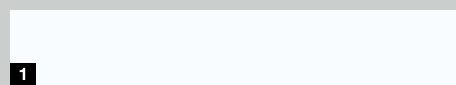

1

### Colori preferenziali

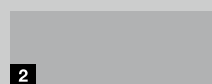

2

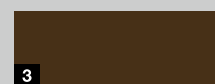

3



4

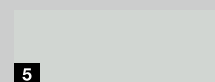

5

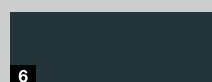

6

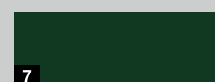

7

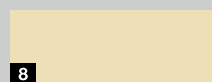

8

### Motivi decorativi Decograin



9



10

1	RAL 9016	Bianco traffico
2	RAL 9006	Alluminio brillante**
3	RAL 8028	Marrone terra**
4	RAL 7040	Grigio finestra
5	RAL 7035	Grigio luce
6	RAL 7016	Grigio antracite**
7	RAL 6009	Verde abete
8	RAL 1015	Avorio chiaro
9	Decograin	Golden Oak
10	Decograin	Rosewood

## Legni massicci naturali

Tutti i motivi del portone nel design Softline vengono consegnati di serie con rivestimento in legno esclusivo sovrapposto sul manto e sul telaio. Su richiesta riceverete il telaio anche senza rivestimento in legno.

La superficie opaca dei portoni nel design Softline è dotata di una verniciatura a 3 strati resistente pertanto alla luce e agli agenti atmosferici. L'intelaiatura del portone è rivestita con una mano di fondo a polveri di poliestere di colore bianco per portoni bianchi e colorati, marrone terra per portoni con velatura per legno.

### 8 Portoni in legno design Softline

I profili in legno nel design Softline (120 x 14 mm) hanno spigoli arrotondati che conferiscono ai motivi un gradevole aspetto.

### 9 Portone in legno motivo 936 basic

Il portone è rivestito con una perlinatura verticale in abete nordico. Il lato posteriore viene passato con una mano di fondo impregnante e in parte lavorato grezzo. Le tavole in legno profilato vengono inserite in uno zoccolo inferiore in lamiera.

### Tipi di legno massiccio



### Tonalità

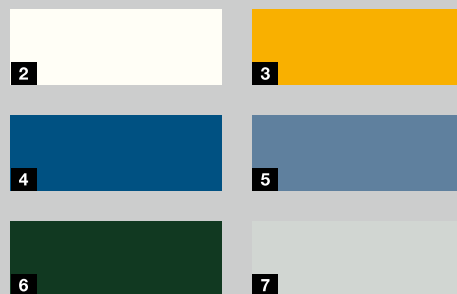

- 1 Abete nordico
- 2 Bianco puro
- 3 Giallo abete rosso
- 4 Blu royal
- 5 Blu colomba
- 6 Verde abete
- 7 Grigio luce



## Eleganti maniglie che valorizzano la Vostra basculante

La maniglia ideata da designer e da esperti in materia di sicurezza è unica nel suo genere. Grazie alla sua forma ergonomica si adatta saldamente alla mano.

Le porte pedonali laterali sono disponibili con corredo maniglie arrotondate in tutti i materiali raffigurati. Di serie con maniglia su entrambi i lati o, a richiesta, come corredo di maniglia e pomolo fisso.

La serratura a cilindro può anche essere integrata nell'impianto unificato dell'edificio.



- 1 Materiale sintetico nero
- 2 Corredo maniglie arrotondate, nero
- 3 Pressofusione di alluminio, colore bianco, RAL 9016
- 4 Pressofusione di alluminio, colore marrone, RAL 8028
- 5 Pressofusione di alluminio color argento
- 6 Acciaio inox spazzolato
- 7 Acciaio inox lucidato

**Attenzione:**

# La luminosità naturale delle finestrate

Una finestrate in più non è solo una questione estetica. La luce del sole crea un ambiente luminoso ed accogliente. L'ideale nel caso in cui il garage sia utilizzato anche come officina o locale hobby.

Scegliete, in base al motivo del portone, tra i diversi tipi di finestrate con lastre in acrilico trasparenti oppure opache da 3 mm.

Portoni in acciaio

Portoni in legno



1

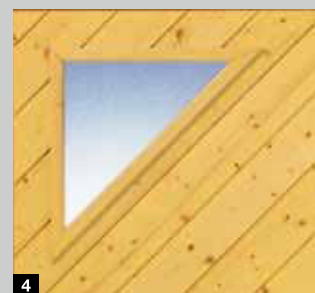

4



2



5



3



6

Tipo di finestrate	Materiale	Motivo del portone
1 Finestrate (283 x 203 mm) "fig. 4"	Materiale sintetico nel colore del portone	902, 941, 957, 971, 973 (eccetto Decograin)
2 Finestrate (283 x 203 mm) "fig. 5"	Materiale sintetico nel colore del portone	902, 941, 957, 971, 973 (eccetto Decograin)
3 Finestrate (283 x 203 mm) "fig. 6"	Materiale sintetico nel colore del portone	902, 941, 957, 971, 973 (eccetto Decograin)
4 Finestrate (375 x 375 mm) "fig. 21"	Legno	925, 927, 931
5 Finestrate (277 x 199 mm) "fig. 23"	Legno	933, 934, 937
6 Finestrate (199 x 277 mm) "fig. 24"	Legno	933, 934, 937



## Dal vecchio al nuovo

Prima o poi arriva il momento di rinnovare lo stile della propria abitazione con un nuovo portone da garage. Grazie ad Hörmann troverete la soluzione adatta a qualsiasi situazione di montaggio, anche dal punto di vista estetico. Grazie alle vantaggiose dimensioni standard, appositamente studiate per le ristrutturazioni, potete risparmiare ed avere più velocemente un nuovo portone basculante Berry. Inoltre il Vostro Partner Hörmann Vi offre un pacchetto "tutto compreso":

- Consulenza qualificata
- Misurazione in loco
- Montaggio a regola d'arte
- Smontaggio e smaltimento ecocompatibile



Il vecchio portone lascia il posto al nuovo





### Cartelle di compensazione e modernizzazione

Se il foro muratura dovesse essere più alto e più largo del conveniente portone da garage di dimensioni standard, basta compensare la parte laterale e l'architrave con cartelle adatte al portone. Nel caso di eventuali danni provocati alla muratura dai lavori di modernizzazione, le cartelle **1** provvedono ad un buon rivestimento senza ulteriori lavori di intonacatura.



### Profilo inferiore di gomma

Per garage senza soglia, il profilo inferiore di gomma ad elasticità permanente e resistente agli agenti atmosferici attenua la penetrazione di foglie, grandine o neve.



### Modernizzazione di garage prefabbricati con dimensioni standard convenienti

Arriva il momento in cui ci si stanca di continuare a verniciare il vecchio portone da garage e di dover aprire scomodamente i due portoni a battente. In questi casi vale la pena installare un nuovo portone basculante Berry scegliendolo tra le varie opzioni disponibili. La mano di fondo a base di poliester conferisce alla porta una resistente durata agli agenti atmosferici. Inoltre, anche la sua manovra risulta più agevole.



## Affidabili, sicure, esenti da manutenzione

Le motorizzazioni per portoni da garage sono coordinate perfettamente al portone basculante Hörmann. Ciò significa: uso semplice, maggiore comfort e massima sicurezza d'utilizzo.

Con i nostri eleganti telecomandi aprite comodamente il portone dall'auto, esattamente come siete abituati con il televisore. Oppure azionate il Vostro portone con strumenti di comando fissi, come p. es. radiotastiera a codice o lettore radio di impronte digitali.



Motorizzazioni per portoni da garage e cancelli d'ingresso  
Motorizzazioni per cancelli d'ingresso Hörmann - Telecodice, New Drive

Per maggiori informazioni consultare l'opuscolo Motorizzazioni per portoni da garage e cancelli d'ingresso.









# SupraMatic 4

## Apertura veloce e funzioni aggiuntive smart

- 40 % in più di velocità di apertura\* fino a 20 cm/s
- comando intelligente con l'app BlueSecur
- **NOVITÀ**
- aerazione confortevole del garage
- illuminazione LED fino a 3 volte o 5 volte\*\* più chiara
- programmazione estremamente semplice grazie al doppio display a 7 segmenti
- carter della motorizzazione in acciaio inox di elevata qualità
- connessione ai sistemi Smart Home grazie all'interfaccia HCP di serie
- consumo di corrente ridotto in stand-by inferiore a 1 Watt



**BiSecur**

Telecomando a 4 tasti HSE 4 BS di serie, superficie opaca nera con cappucci cromati

Motorizzazioni per portoni da garage	SupraMatic E ■ NOVITÀ	SupraMatic P ■ NOVITÀ
Ricevitore Bluetooth	integrato, attivabile e disattivabile	integrato, attivabile e disattivabile
Collegamento bus HCP	integrato	integrato
Cicli al giorno / ora	25 / 10	50 / 10
Forza di trazione e pressione	650 N	750 N
Forza di spunto	800 N	1000 N
Velocità di apertura max.	20 cm/s	20 cm/s
Illuminazione	20 LED	Luce di marcia 30 LED

**Hörmann BlueSecur**

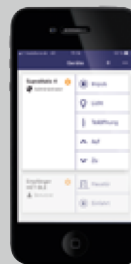

Ricevitori Bluetooth di serie per il comando smartphone tramite app BlueSecur Hörmann

\* rispetto a ProMatic serie 3

\*\* 3 volte più chiaro con SupraMatic E, o 5 volte più chiaro con SupraMatic P rispetto a ProMatic serie 3

# ProMatic 4

## Qualità premium a un prezzo attrattivo

- aerazione confortevole del garage
- illuminazione LED fino a 2 volte\* più chiara
- connessione ai sistemi Smart Home grazie all'interfaccia HCP di serie
- consumo di corrente ridotto in stand-by inferiore a 1 Watt



**BiSecur**

Telecomando a 4 tasti HSE 4 BS di serie, superficie opaca nera con cappucci in materiale sintetico

### Batteria ricaricabile ProMatic 2

- Comfort della motorizzazione per garage senza presa di corrente
- di serie con telecomando HSE 4 BS

Motorizzazioni per portoni da garage	ProMatic 4 ■ NOVITÀ	Batteria ricaricabile ProMatic 2
Ricevitore Bluetooth	a richiesta (HET-BLE)	
Collegamento bus HCP	integrato	
Cicli al giorno / ora	25 / 10	5 / 2
Forza di trazione e pressione	600 N	350 N
Forza di spunto	750 N	400 N
Velocità di apertura max.	14 cm/s	13 cm/s
Illuminazione	10 LED	Lampada a 1 LED





1

2

**Telecomando HS 5 BS**

4 tasti funzione più tasto di richiesta,

- 1 Superficie lucida nei colori nero o bianco
- 2 Superficie opaca nera



3

4

5

**Telecomando HS 4 BS**

4 tasti funzione

- 3 Superficie opaca nera

**Telecomando HS 1 BS**

1 tasto funzione,

- 4 Superficie opaca nera

**Telecomando HSE 1 BS**

1 tasto funzione, completo di occhiello per ciondolo portachiavi

- 5 Superficie opaca nera



6

7

**Telecomando HSE 4 BS**

4 tasti funzione, completi di occhiello per ciondolo portachiavi

- 6 Superficie opaca nera con cappucci cromati o in plastica

**Telecomando HSE 2 BS**

2 tasti funzione, completi di occhiello per ciondolo portachiavi

- 7 Superficie lucida nei colori nero o bianco
- 8 Superficie lucida nei colori verde, lilla, giallo, rosso, arancione
- 9 Motivi decorativi in argento, carbonio, radica scura



8

9

(fig. da sinistra)



10

11

**10 Telecomando HSD 2-A BS**

Effetto alluminio,  
2 tasti funzione,  
utilizzabile anche come  
ciondolo portachiavi

**11 Telecomando HSD 2-C BS**

Cromato lucido,  
2 tasti funzione,  
utilizzabile anche come  
ciondolo portachiavi



12

**12 Telecomando HSP 4 BS**

4 tasti funzione,  
con interruttore di blocco  
trasmissione incl. anello  
portachiavi



13

14

**13 Telecomando HSZ 1 BS**

1 tasto funzione,  
da inserire nell'accendisigari  
dell'automobile

**14 Telecomando HSZ 2 BS**

2 tasti funzione,  
da inserire nell'accendisigari



15

**15 Tastiera radio interna  
FIT 2-1 BS**

per 2 funzioni,  
possibilità di collegamento  
di max. 2 strumenti  
di comando tramite cavo,  
ad es. Selettore a chiave



16

**16 Tastiera a radiocodice  
FCT 3 BS ■ NOVITÀ**

per 3 funzioni,  
con tasti illuminati,  
possibilità di montaggio  
sotto e sopra intonaco



17

**17 Tastiera a radiocodice  
FCT 10 BS ■ NOVITÀ**

per 10 funzioni,  
con tasti illuminati e coperchio  
ribaltabile, possibilità di  
montaggio sotto e sopra  
intonaco



18

**18 Lettore di impronte  
digitali radio  
FFL 25 BS ■ NOVITÀ**

per 2 funzioni,  
fino a 25 impronte digitali,  
con coperchio ribaltabile,  
possibilità di montaggio  
sotto e sopra intonaco



19

**Selettore a chiave**

**19 STAP 50**

**20 STUP 50**

in esecuzione sopra e sotto  
intonaco, incluse 3 chiavi

## Comfort d'uso con la massima sicurezza



I portoni basculanti Berry di Hörmann singoli e con motorizzazione sono omologati e certificati secondo i severi requisiti di sicurezza della norma europea 13241-1. Ciò vi garantisce che scegliendo un portone basculante Berry Hörmann avrete un prodotto di straordinaria qualità.

Vale la pena fare un confronto!







### 1 Conformazione speciale delle estremità della guida

Dopo la sua completa apertura, la porta viene bloccata nella battuta finale e trattenuta in modo sicuro nella guida grazie ai profili sagomati della stessa.



### 2 Comoda chiusura e protezione dallo schiacciamento

Grazie allo speciale braccio di leva dalla forma particolare, il portone si chiude automaticamente senza sforzo alcuno.

I listelli flessibili in materiale sintetico tra il manto ed il telaio (evitando acciaio su acciaio), nonché gli ulteriori coperchi di protezione sui bracci di leva, garantiscono un'efficace protezione antischiacciamento.



### 3 Sistema di sicurezza a molle multiple

Se una delle molle si dovesse rompere, le altre, rimaste intatte, sostengono il portone. La distanza tra le spire delle molle è minima di modo che le dita dei bambini non possano rimanere accidentalmente pizzicate.



### 4 Effrazione esclusa grazie al singolare bloccaggio con scrocco rotante

Con questo tipo di bloccaggio, gli angoli del manto sono solidamente legati al telaio, in modo da rendere quasi impossibile un eventuale tentativo di scasso. Grazie ad un kit per una semplice installazione successiva, potrete bloccare il manto anche verso l'alto.

### 5 Struttura del portone robusta

L'ampio telaio tubolare zincato e verniciato ed i listelli di rinforzo del manto orizzontali conferiscono al portone basculante Berry una elevata stabilità.

### 6 Comando guide

Il comando preciso nelle guide impedisce il deragliamento del manto, garantendo inoltre una manovra agevole e silenziosa grazie alle ruote di scorrimento del portone in materiale sintetico resistente all'abrasione.

### 7 Buona protezione

La battuta inferiore di serie protegge da pioggia e vento. Su richiesta è disponibile un profilo inferiore di gomma ideale per garage con pavimento continuo.

Brevetto Hörmann

Brevetto Hörmann

## Campo d'impiego N 80

Altezza portone (BRH)	2750						
	2625						
	2500						
	2375						
	2250						
	2125						
	2000						
	1875						
		2000	2250	2500	2625	3000	3250
		Larghezza portone (BRB)					

### Disposizione delle staffette di ancoraggio

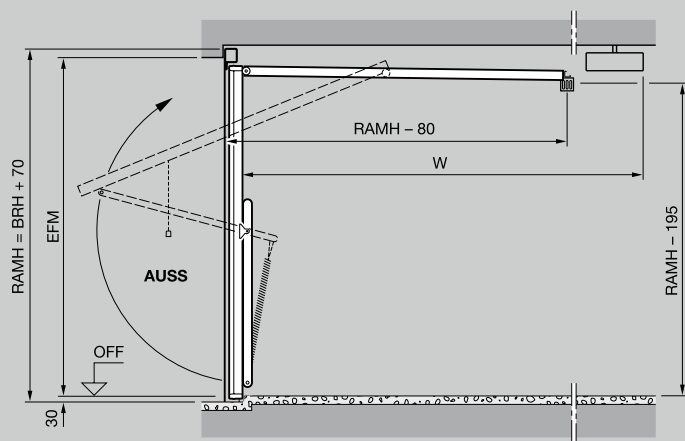
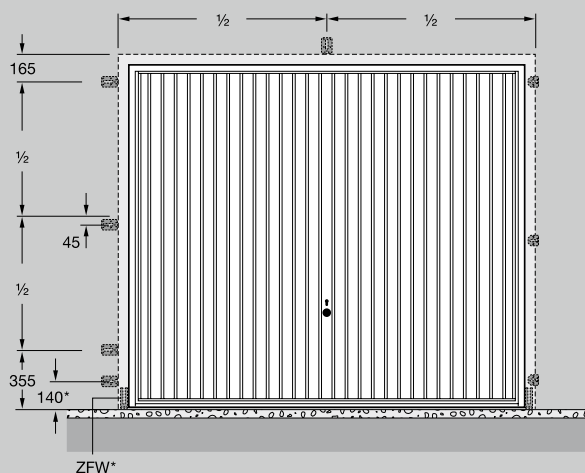

## Legenda

- BMB Misura d'ordinazione larghezza
- BMH Misura d'ordinazione altezza
- BRB Dimensione nominale larghezza
- BRH Dimensione nominale altezza
  
- RAMB Misura esterna dell'intelaiatura larghezza
- RAMH Misura esterna dell'intelaiatura altezza
  
- LDB Larghezza transito netto
- LDH Altezza passaggio netto
  
- GIM Misura interna garage
- ZFW angolare di base telaio
  
- EFM Foro muratura consigliato
- LF Luce foro muratura
- FM Foro muratura
- EBB Larghezza campo d'applicazione
- EBH Altezza campo d'applicazione
- OFF Piano pavimento finito
- AUSS Esterno
- W Lunghezza totale motorizzazione ProMatic / SupraMatic
  
- 3200 mm fino ad altezza portone 2500 mm
- 3450 mm fino ad altezza portone 2750 mm
  
- S Ingombro architrave  
Con riempimento in acciaio  $\geq 50$  mm  
Motivo 905, 941  $\geq 65$  mm  
Con riempimento in legno  $\geq 65$  mm

### Portoni con cartelle di modernizzazione

La larghezza deve essere inferiore di 10 mm rispetto a quella del foro muratura. In altezza, in caso di installazione con battuta a pavimento, il foro muratura può essere inferiore di max. 10 mm. Nei portoni con pavimento continuo (telaio su OFF) vanno aggiunti 30 mm al foro muratura.

#### Attenzione:

- \* In base al motivo del portone
- \*\* LDH per portone con battuta inferiore

## Dimensioni standard N 80 per garage singoli\*

Misure d'ordinazione		Misura esterna dell'intelaiatura		Misura passaggio netto**		Montaggio oltre luce		Montaggio in luce			
BRB	BRH	RAMB	RAMH	LDB	LDH	Largh. EFM (EBB)	×	Altez. EFM (EBH)	Larghezza FM	×	Altezza FM
2250	1920	2355	1990	2110	1800	2250 (2215-2340)	×	1920 (1890-1950)	2375	×	1970
	2000	2355	2070	2110	1880	2250 (2215-2340)	×	2000 (1970-2030)	2375	×	2050
	2075	2355	2145	2110	1955	2250 (2215-2340)	×	2075 (2045-2105)	2375	×	2125
	2125	2355	2195	2110	2005	2250 (2215-2340)	×	2125 (2095-2155)	2375	×	2175
2375	1920	2480	1990	2235	1800	2375 (2340-2465)	×	1920 (1890-1950)	2500	×	1970
	2000	2480	2070	2235	1880	2375 (2340-2465)	×	2000 (1970-2030)	2500	×	2050
	2075	2480	2145	2235	1955	2375 (2340-2465)	×	2075 (2045-2105)	2500	×	2125
	2125	2480	2195	2235	2005	2375 (2340-2465)	×	2125 (2095-2155)	2500	×	2175
	2250	2480	2320	2235	2130	2375 (2340-2465)	×	2250 (2220-2280)	2500	×	2300
	2375	2480	2445	2235	2255	2375 (2340-2465)	×	2375 (2345-2405)	2500	×	2425
2500	1920	2605	1990	2360	1800	2500 (2465-2590)	×	1920 (1890-1950)	2625	×	1970
	2000	2605	2070	2360	1880	2500 (2465-2590)	×	2000 (1970-2030)	2625	×	2050
	2075	2605	2145	2360	1955	2500 (2465-2590)	×	2075 (2045-2105)	2625	×	2125
	2125	2605	2195	2360	2005	2500 (2465-2590)	×	2125 (2095-2155)	2625	×	2175
	2250	2605	2320	2360	2130	2500 (2465-2590)	×	2250 (2220-2280)	2625	×	2300
	2375	2605	2445	2360	2255	2500 (2465-2590)	×	2375 (2345-2405)	2625	×	2425
	2500	2605	2570	2360	2380	2500 (2465-2590)	×	2500 (2470-2530)	2625	×	2550
	2750	2605	2820	2360	2630	2500 (2465-2590)	×	2750 (2720-2780)	2625	×	2800
2625	2125	2730	2195	2485	2005	2625 (2590-2715)	×	2125 (2095-2155)	2750	×	2175
2750	2000	2855	2070	2610	1880	2750 (2715-2840)	×	2000 (1970-2030)	2875	×	2050
	2125	2855	2195	2610	2005	2750 (2715-2840)	×	2125 (2095-2155)	2875	×	2175
3000	2000	3105	2070	2860	1880	3000 (2965-3090)	×	2000 (1970-2030)	3125	×	2050
	2125	3105	2195	2860	2005	3000 (2965-3090)	×	2125 (2095-2155)	3125	×	2175

I portoni basculanti Berry N500 con larghezza fino a 5000 mm ed ulteriori motivi del portone sono riportati nel catalogo Portoni per garage doppi e collettivi



Portone tipo N 80 per garage singoli

Sezione orizzontale montaggio oltre luce

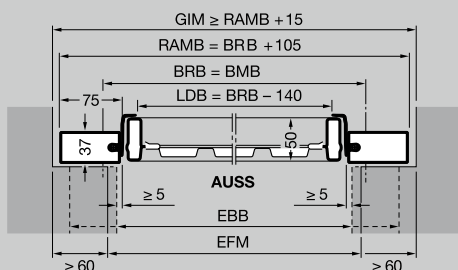

Sezione verticale portone con battuta inferiore

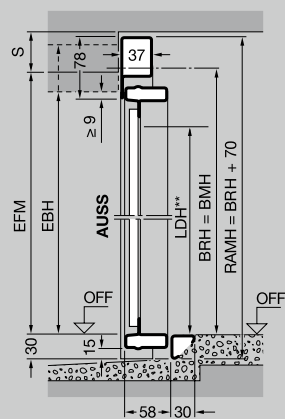

Sezione verticale portone senza battuta inferiore

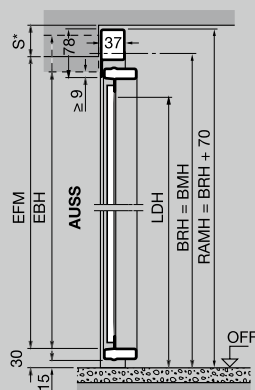

Legenda

- BMB Misura d'ordinazione larghezza
- BMH Misura d'ordinazione altezza
- BRB Dimensione nominale larghezza
- BRH Dimensione nominale altezza
- RAMB Misura esterna dell'intelaiatura larghezza
- RAMH Misura esterna dell'intelaiatura altezza
- LDB Larghezza transito netto
- LDH Altezza passaggio netto
- GIM Misura interna garage
- EFM Foro muratura consigliato
- LF Luce foro muratura
- FM Foro muratura
- EBB Larghezza campo d'applicazione
- EBH Altezza campo d'applicazione
- OFF Piano pavimento finito
- AUSS Esterno
- W Lunghezza totale motorizzazione ProMatic / SupraMatic
- 3200 mm fino ad altezza portone 2500 mm
- 3450 mm fino ad altezza portone 2750 mm
- S Ingombro architrave  
Con riempimento in acciaio ≥ 60 mm  
Motivo 905, 941 ≥ 65 mm  
Con riempimento in legno ≥ 65 mm

**Portoni con cartelle di modernizzazione**

La larghezza deve essere inferiore di 10 mm rispetto a quella del foro muratura. In altezza, in caso di installazione con battuta a pavimento, il foro muratura può essere inferiore di max. 10 mm. Nei portoni con pavimento continuo (telaio su OFF) vanno aggiunti 30 mm al foro muratura.

**Attenzione:**

- \* In base al motivo del portone
- \*\* LDH per portone con battuta inferiore

## Portone tipo N 80 per garage singoli

Sezione orizzontale montaggio in luce

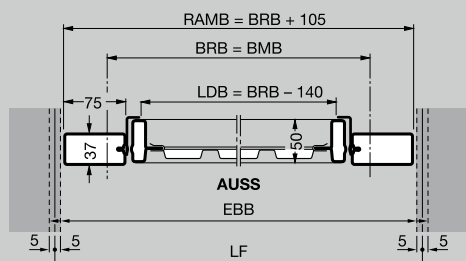

Sezione verticale portone con battuta inferiore

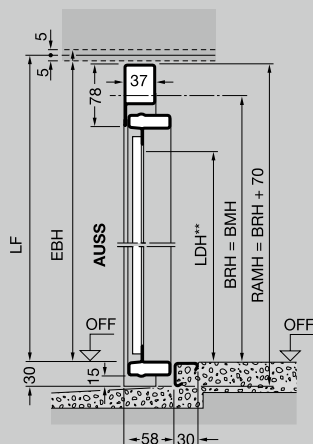

Sezione verticale portone senza battuta inferiore

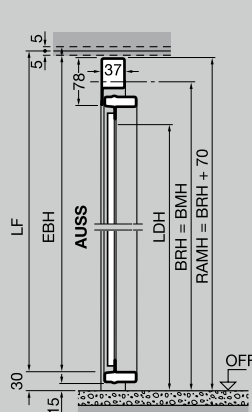

## Legenda

BMB	Misura d'ordinazione larghezza
BMH	Misura d'ordinazione altezza
BRB	Dimensione nominale larghezza
BRH	Dimensione nominale altezza
RAMB	Misura esterna dell'intelaiatura larghezza
RAMH	Misura esterna dell'intelaiatura altezza
LDB	Larghezza transito netto
LDH	Altezza passaggio netto
GIM	Misura interna garage
EFM	Foro muratura consigliato
LF	Luce foro muratura
FM	Foro muratura
EBB	Larghezza campo d'applicazione
EBH	Altezza campo d'applicazione
OFF	Piano pavimento finito
AUSS	Esterno
W	Lunghezza totale motorizzazione ProMatic / SupraMatic
	3200 mm fino ad altezza portone 2500 mm
	3450 mm fino ad altezza portone 2750 mm
S	Ingombro architrave Con riempimento in acciaio $\geq 50$ mm Motivo 905, 941 $\geq 65$ mm Con riempimento in legno $\geq 65$ mm

### Portoni con cartelle di modernizzazione

La larghezza deve essere inferiore di 10 mm rispetto a quella del foro muratura. In altezza, in caso di installazione con battuta a pavimento, il foro muratura può essere inferiore di max. 10 mm. Nei portoni con pavimento continuo (telaio su OFF) vanno aggiunti 30 mm al foro muratura.

#### Attenzione:

- \* In base al motivo del portone
- \*\* LDH per portone con battuta inferiore

## Porta pedonale laterale a 1 battente con telaio tubolare da 65

Sezione verticale porta senza battuta inferiore

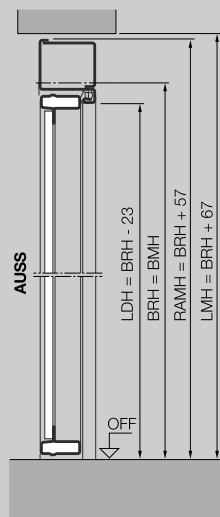

Sezione orizzontale

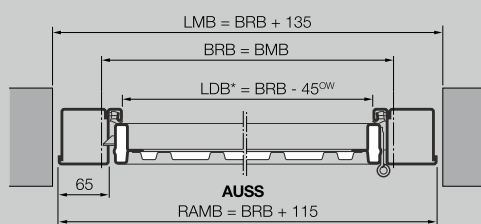

## Porta pedonale laterale a 2 battenti con telaio tubolare da 65

Sezione verticale porta con battuta inferiore

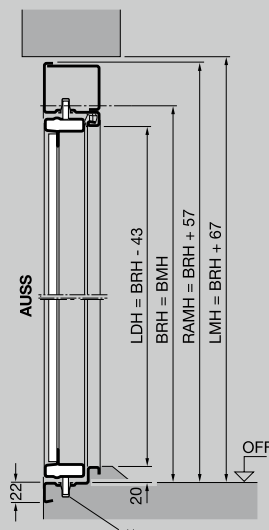

Sezione orizzontale

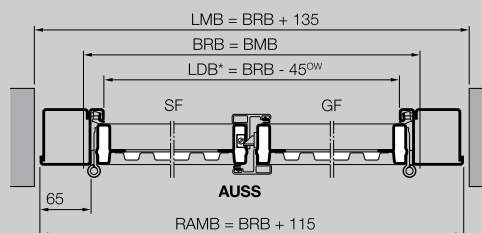

## Dimensioni standard porta pedonale laterale, ad 1 battente con telaio tubolare da 65

Misura d'ordinazione		Luce foro muratura		Luce netta passaggio con battuta inferiore*		Altezza maniglia (ca.)
BRB	BRH	LMB	LMH	LDB	LDH	a partire da OFF
875	1875	1010	1942	830	1837	990
	2000	1010	2067	830	1962	1050
1000	2125	1010	2192	830	2087	1115
	2000	1135	2067	955	1962	1050
	2125	1135	2192	955	2087	1115

Dimensioni ed esecuzioni speciali su richiesta. Campo d'impiego (L) max.: 1250 × 2375 mm.

Le dimensioni standard con riempimento in acciaio e per riempimento a cura del cliente sono predisposte in stabilimento per la battuta esterna. Invertendo il posizionamento degli accessori, le porte possono avere una battuta interna. Motivi con riempimento in legno sono possibili solo con battuta esterna.

## Campo d'impiego porta pedonale laterale, a 2 battenti con telaio tubolare da 65

**Larghezza (BRB)** da 1300 a 2500 mm

**Altezza (BRH)** da 1750 a 2250 mm

Consegna standard con battuta esterna, battente principale a destra, se si desidera battuta interna e/o battente principale a sinistra indicarlo al momento dell'ordinazione!



## Porta pedonale laterale a 1 battente con telaio tubolare da 32

Sezione verticale porta con battuta inferiore

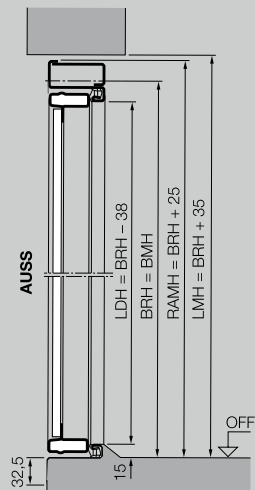

Sezione orizzontale

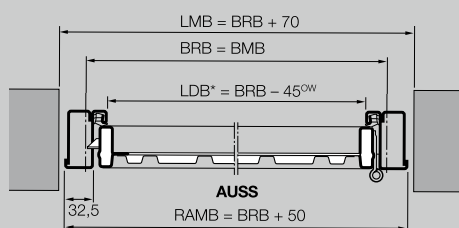

## Porta pedonale laterale a 1 battente con telaio a morsetto

Sezione verticale porta con battuta inferiore

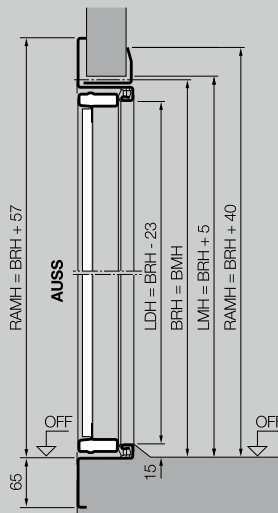

Sezione orizzontale

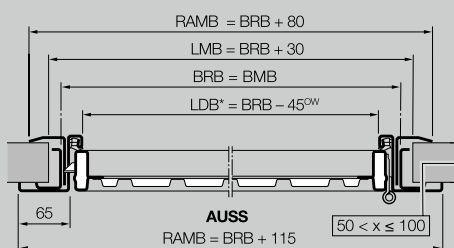

## Dimensioni standard porta pedonale laterale, ad 1 battente con telaio tubolare da 32 / telaio a morsetto

Misura d'ordinazione		Luce foro muratura		Luce netta passaggio con battuta inferiore*		Altezza maniglia (ca.)
BRB	BRH	LMB	LMH	LDB	LDH	a partire da OFF
	1875	945	1910	830	1837	990
	875	2000	945	2035	830	1962
	2125	945	2160	830	2087	1115
	1000	2000	1070	2035	955	1962
	2125	1070	2160	955	2087	1115

Dimensioni ed esecuzioni speciali su richiesta. Campo d'impiego (L) max.: 1250 x 2375 mm.

Le dimensioni standard con riempimento in acciaio e per riempimento a cura del cliente sono predisposte in stabilimento per la battuta esterna. Invertendo il posizionamento degli accessori, le porte possono avere una battuta interna. Motivi con riempimento in legno sono possibili solo con battuta esterna.

## Legenda

BMB Misura d'ordinazione larghezza  
BMH Misura d'ordinazione altezza  
BRB Dimensione nominale larghezza  
BRH Dimensione nominale altezza

LMB Larghezza luce foro muratura  
LMH Altezza luce foro muratura

LDB Larghezza di passaggio netto  
LDH Altezza di passaggio netto /  
Altezza di passaggio netto

La larghezza passaggio netto si riduce con un angolo d'apertura inferiore a 180°.

OFF Piano pavimento finito  
AUSS Esterno  
OW Angolo d'apertura 180°

SF Battente secondario  
GF Battente principale

### Attenzione:

\* LDH per porta pedonale laterale senza battuta inferiore a 1 battente +15 mm, a 2 battenti +20 mm

\*\* Nell'area del catenaccio a filo a U incavo a cura del cliente

## Varianti di montaggio porte pedonali laterali

### Battuta esterna con apertura esterna

A 1 battente



A 2 battente

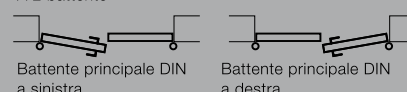

### Battuta interna con apertura interna

A 1 battente



A 2 battente

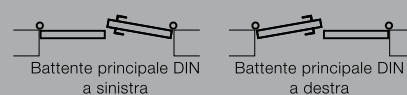

Nelle porte con battuta interna va in ogni caso asportato il profilo di battuta o l'angolare di trasporto e si deve provvedere opportunamente allo scarico dell'acqua piovana verso l'esterno. Le porte esposte alle intemperie vanno preferibilmente installate con battuta esterna.



HÖRMANN

# Provate la qualità Hörmann in nuove costruzioni e ristrutturazioni

Con Hörmann potete pianificare tutto in modo ottimale. Le nostre soluzioni accuratamente integrate tra loro Vi offrono prodotti di punta con elevata funzionalità per ogni impiego.

- **Porte per garage**

Adatte allo stile architettonico della Vostra casa: basculanti o sezionali in acciaio o legno.

- **Motorizzazioni per porte, porte da garage e cancelli**

Massimo comfort e sicurezza antieffrazione garantita con le motorizzazioni Hörmann per portoni da garage e cancelli d'ingresso. Con le motorizzazioni per porte Hörmann potete approfittare di questo comfort anche all'interno delle Vostre abitazioni.

- **Porte d'ingresso**

Per ogni Vostra esigenza e desiderio troverete all'interno del nostro ampio programma di porte d'ingresso in acciaio / alluminio un motivo che fa al caso Vostro.

- **Porte in acciaio**

Le robuste porte per tutti i locali della Vostra casa, dalla cantina al sottotetto.

- **Sistemi di controllo accessi veicolari**

I dissuasori di traffico automatici Security Line sono particolarmente indicati per il controllo intelligente ed automatico del traffico all'interno di aree residenziali private e pubbliche.



Portoni da garage e motorizzazioni



Porta d'ingresso Thermo65 / Thermo46



Porte in acciaio



# Hörmann: qualità senza compromessi



Hörmann KG Amshausen, Germania



Hörmann KG Antriebstechnik, Germania



Hörmann KG Brandis, Germania



Hörmann KG Brockhagen, Germania



Hörmann KG Dissen, Germania



Hörmann KG Eckelhausen, Germania



Hörmann KG Freisen, Germania



Hörmann KG Ichttershausen, Germania



Hörmann KG Werne, Germania



Hörmann Alkmaar B.V., Paesi Bassi



Hörmann Legnica Sp. z o.o., Polonia



Hörmann Beijing, Cina



Hörmann Tianjin, Cina



Hörmann LLC, Montgomery IL, USA



Hörmann Flexon LLC, Burgettstown PA, USA



Shakti Hörmann Pvt. Ltd., India

Hörmann è l'unico produttore nel mercato internazionale che raccoglie le più importanti componenti per l'edilizia sotto un unico marchio. La produzione avviene in impianti specializzati con una tecnica d'avanguardia. Hörmann è presente in Europa con una capillare rete di vendita e di assistenza e si è recentemente affacciata anche sui mercati di Stati Uniti e Asia. Per questo Hörmann è un partner affidabile nel settore dell'edilizia. Qualità senza compromessi.

**PORTONI PER GARAGE**  
**MOTORIZZAZIONI**  
**PORTONI INDUSTRIALI**  
**PUNTI DI CARICO / SCARICO**  
**PORTE**  
**SISTEMI DI CONTROLLO**  
**ACCESSI VEICOLARI**

**Hörmann Italia Srl**  
Cap. Soc. 1.300.000 € i.v.

Sede operativa e amministrativa:  
Via G. Di Vittorio, 62 - 38015 LAVIS (TN)  
Telefono: (0461) 244444 r.a.  
Telefax: (0461) 241557  
[www.hoermann.it](http://www.hoermann.it)  
[info@hoermann.it](mailto:info@hoermann.it)

**HÖRMANN**